

# Rotary



国際ロータリー第2760地区  
2014-15年度

# 地区便覧



2014-15年度  
国際ロータリーのテーマ  
RI会長 ゲイリー C.K. ホアン

国際ロータリー第2760地区

ガバナー 近藤 雄亮

〒460-0003

名古屋市中区錦二丁目 15 番 15 号 豊島ビル3階

TEL : 052-203-2760 FAX : 052-201-1670

E-mail : [governor14-15@rotary2760.org](mailto:governor14-15@rotary2760.org)



## ロータリーの目的

### OBJECT OF ROTARY

ロータリーの目的は、意義ある事業の基礎として奉仕の理念を奨励し、これを育むことにある。具体的には、次の各項を奨励することにある：

- 第1 知り合いを広めることによって奉仕の機会とすること；
- 第2 職業上の高い倫理基準を保ち、役立つ仕事はすべて価値あるものと認識し、社会に奉仕する機会としてロータリアン各自の職業を高潔なものにすること；
- 第3 ロータリアン一人一人が、個人として、また事業および社会生活において、日々、奉仕の理念を實踐すること；
- 第4 奉仕の理念で結ばれた職業人が、世界的ネットワークを通じて、国際理解、親善、平和を推進すること。

#### 付記

「ロータリーの目的」の4つの項目は、等しく重要な意味を持ち、また同時に行動を起こさなければならぬものであるということで、RI理事会の意見が一致した。(ロータリー章典 26.020)

---

## 四つのテスト

### THE FOUR-WAY TEST

言行はこれに照らしてから

Of the things we think, say or do

1. 真実かどうか  
Is it the TRUTH?
2. みんなに公平か  
Is it FAIR to all concerned?
3. 好意と友情を深めるか  
Will it build GOODWILL and BETTER FRIENDSHIPS?
4. みんなのためになるかどうか  
Will it be BENEFICIAL to all concerned?

---

## 国際ロータリーの使命

### MISSION OF ROTARY INTERNATIONAL

国際ロータリーの使命は、職業人と地域社会のリーダーのネットワークを通じて、人びとに奉仕し、高潔さを奨励し、世界理解、親善、平和を推進することである(ロータリー章典 26.010.)。

---

## ロータリー財団の使命

### MISSION OF THE ROTARY FOUNDATION

ロータリー財団の使命は、ロータリアンが、健康状態を改善し、教育への支援を高め、貧困を救済することを通じて、世界理解、親善、平和を達成できるようにすることである(ロータリー財団章典 1.030.)。

---

## 中核的価値観

### CORE VALUES

2007年、ロータリーは戦略計画の一環として、以下の5つの価値観がロータリアンの基本的特徴であるとの理解の下、これらの中核的価値観を採択した。以来、これらの中核的価値観は理事会によって再び確認され、世界中のロータリアンによって強く支持されている。国際ロータリーの中核的価値観は以下の通りである。

- ・奉仕 (Service) ・親睦 (Fellowship) ・多様性 (Diversity)
- ・高潔性 (Integrity) ・リーダーシップ (Leadership)

各価値観に関する説明は、「中核的価値観」の説明文を参照のこと。



# 目次

2014-15 年度 R I テーマ、R I 会長メッセージ、R I 会長経歴	1
ガバナープロフィール、地区方針、地区行動指針	7
地区審議会及び立法案審議委員会について、ガバナー賞	12
お願いすること	13
地区主要行事日程表	14
地区委員会・各クラブ委員長会議等日程表	15
ガバナー公式訪問日程表	22
ガバナー補佐訪問日程表	23
ガバナー公式訪問・ガバナー補佐訪問日程	24
分区地図・日本ゾーン図	26
地区内クラブ事務所・例会場・会員数・会長・幹事名簿	27
地区役員・地区委員長他 顔写真	39
地区組織図	44
地区役員及び委員会構成	45
地区役員及び委員会名簿	49
歴代ガバナー・地区幹事・ガバナー補佐（分区代理）一覧	62
地区資金予算書	63
ロータリークラブ拡大表	65
ロータリークラブ設立年表	66
クラブ計画書作成要領、提出書類	67
クラブ定例報告案内、各負担金・寄付金送金案内	68
地区委員会・クラブ委員長会議等の開催要項	69
ガバナー事務所および分室の機能について	69
インターアクトクラブ、ローターアクトクラブ	70
地区 R Y L A セミナー開催状況、ロータリー地域社会共同体・RCC	71
地区大会開催状況、地区研修・協議会（旧 地区協議会）開催状況	72
国際ロータリー関係・地区事務所	73
ガバナー事務所スタッフ役割分担表	74
活動費請求書	75
送金案内	76
R I 会長賞	77
会議室利用申込書	79

ロータリーの創立	シカゴ	1905 年	2 月 23 日
	日本	1920 年	東京ロータリークラブ
	地区	1925 年	名古屋ロータリークラブ（承認）
クラブ数	世界	34,492 クラブ	(537 地区)
	日本	2,282 クラブ	(34 地区)
	地区	83 クラブ	
会員数	世界	1,208,402 人	
	日本	88,374 人	
		【第 2750 地区のパシフィックベースグループ（北マリアナ諸島・グアム・ミクロネシア・パラオ）を含む】	
	地区	4,853 人*	※地区会員数のみ 2014 年 1 月 31 日現在

2014 年 3 月 13 日現在

2760 地区	南尾張分区	7 クラブ	263 人
	西尾張分区	9 クラブ	455 人
	東尾張分区	11 クラブ	476 人
	西名古屋分区	13 クラブ	1,110 人
	東名古屋分区	12 クラブ	642 人
	東三河分区	13 クラブ	728 人
	西三河中分区	9 クラブ	637 人
	西三河分区	9 クラブ	542 人

2014 年 1 月 31 日現在

# 2014-15年度 R I テーマ



## ゲイリー C.K. ホアン

2014-15年度国際ロータリー会長

2014-15年度 国際ロータリーのテーマ

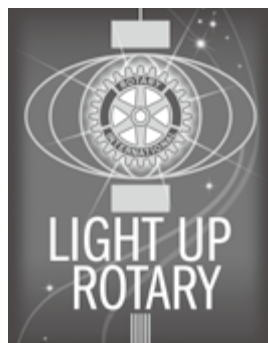

## ロータリーに 輝きを

### 強調事項

- ・地域社会でロータリーの存在感を高めること
- ・会員増強
- ・ポリオ撲滅
- ・クラブの強化
- ・ロータリーデーの実施

### ロータリー歴

RI 会長 (2014-15 年度)

ロータリー財団管理委員 (2004-06 年度)

RI 副会長 (2001-02 年度)

RI 理事 (2000-01 年度)

ロータリーは、誰にでも何かをもたらしてくれます。ロータリアンは、1世紀以上にわたり、奉仕することを目的として、世界中の地域社会で集ってきました。創立以来、大勢のロータリアンが、ローターアクト、インターアクト、ロータリー地域社会共同隊、青少年交換や、その他多くのプログラムへの参加を通じて、ロータリーの奉仕の喜びを発見してきました。

私たちは皆、ロータリーファミリーの一員であり、ロータリーの奉仕の経験から多くを得ています。ロータリーを通じて私たちは、友情を育み、地元貢献し、また、より良く、より安全で健康な世界を実現するために力を尽くしてきました。そして、真に国際的なボランティアのネットワークを形づくっただけでなく、人々が互いの違いを乗り越えて手をつなげば、驚くべきことが達成できることを、実証してきました。

ロータリアンが大切にしてきた考え方や価値観の多くは、ロータリーに限られたものではありません。私自身がロータリーに深く共鳴するのも、ロータリーの価値観に、奉仕や責任の重視、家族や他者の尊重といった中華的価値観と重なるところがあるからだと思えます。

ですからロータリーの奉仕において、私はよく孔子の教えを指針とします。孔子は、私にとって「元祖ロータリアン」だと言ってもいいかもしれません。ポール・ハリスが誕生する2,000年以上前、孔子はこう述べています：

まず自分の行いを正しくし、次に家庭を整え、次に国家を治めてこそ、天下が平和となる。

ロータリアンは、超我の奉仕の理念によって自らを律しますが、奉仕において高い目標を掲げるためには、ロータリー自体に対する手入りを怠らず、ロータリーファミリーを拡大していく必要があります。

2014-15年度には、ロータリーの奉仕を人びとと分かちあい、クラブをより強力なものとし、地域社会でロータリーの存在感を高めることで、「ロータリーに輝きを」もたらしていただけるようお願いいたします。

本ロータリー年度、新会員を引き付けるとともに、現会員を維持し、会員数130万人という目標を達成することによって、**ロータリーを輝かせてください**。そのためには、新しいアプローチとアイデアをもって会員増強に取り組まなければなりません。例えば、地元で「ロータリーデー」を開催してロータリーを知ってもらいましょう。ロータリーはそれ自体がファミリーであり、家族のためのものですから、配偶者をはじめご家族に入会を検討するよう勧めるとともに、青少年交換の元参加者や財団学友にも声をかけましょう。クラブの現状を直視して、新会員の入会理由と、既存会員の退会理由を検討しましょう。そして、多忙な職業人やまだ幼い子供がいる人たちにとって、ロータリーを魅力的で興味をそそるものにするために何をできるか考えてみましょう。

さらには、ポリオを撲滅して「**ロータリーに輝きを**」もたらし、歴史に1ページを刻みましょう。ロータリアンのこれまでの勢いをもってすれば、今後数年以内にポリオを世界からなくすことは、明らかに可能です。ポリオ撲滅を実現することの重要性を、今こそ、ご友人、同僚、地元の議員や政府関係者に伝えてください。ポリオプラス基金に寄付し、ほかの方々にもそれを勧めてください。ビル・アンド・メリнда・ゲイツ財団からの新しいチャレンジに応えることで、ロータリアンの資金を3倍生かすことができます。この史上最大の、公共・民間のパートナーシップに、ぜひともご参加いただき、ポリオない世界が実現した際には、世界中の人たちと誇りと喜びを分かち合いましょう。

2014-15年度、34,000を超える地域社会で、クラブを強化し、「**ロータリーに輝きを**」もたらせば、ロータリーの奉仕で世界に輝きをもたらすことができるでしょう。

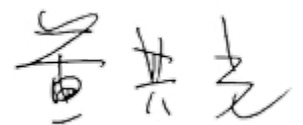

ゲイリー C.K. ホアン  
2014-15年度 国際ロータリー会長

## 国際協議会での RI 会長の挨拶

皆さん、おはようございます。你好!

もう一度、全員でご一緒に。你好!

皆さん、中国語がお上手ですね。これなら台湾や中国に旅行しても大丈夫そうです。皆さんの努力に全員で拍手を送りましょう。

朋友ロータリアンの皆さん、2014年ロータリー国際協議会によろこそ!この素晴らしい年度の門出にあたり、皆さんも心を躍らせていることでしょう。

今朝、私は早起きしてテレビのニュースを見ておりました。ニュースを見るたびに、助けを必要としている人びとが世界にいかにか大勢いるかを思い知らされます。

しかし本日は、世界中から537人の方々にこうしてお集まりいただきました。皆さんとご一緒に、こうした問題について考察し、どう解決できるかを考えていきたいと思えます。私たちが月曜の早朝からここサンディエゴに集まっているのは、このためです。ここで行動を開始し、悪いニュースを良いニュースに変える。こうした見方で、次ロータリー年度の私たちの仕事をとらえるのも良いのではないのでしょうか。

私たちの仕事は、世界のニュースを少しずつ、より良く、より明るく、希望にあふれたものとする事です。また、良いニュースを生み出すだけでなく、これらの良いニュースが報道されるようにすることも、私たちの仕事です。今ロータリー年度は誠に素晴らしい年度ですが、来年度、つまり私たちの年度は、さらに上を目指したいと考えております。来年度は、ロータリー創立110周年です。

私たちは皆、ロータリーを誇りとしています。ロータリーが世界に大きな影響を生み出せる団体であってほしいと願っています。もちろん、偉大なことは何もせずに自ずと起きるわけではなく、勤勉な努力、活発なクラブ、そしてロータリーを愛するロータリアンがあってはじめて可能となります。

長年、会員増強が話題となっていますが、次年度が終わるまでに全世界の会員数を130万人にするという目標については、皆さんもよくご存じだと思います。この目標については、今週多くの話し合いが行われる予定です。また、ロータリーにもっと若い人びとや女性を迎え入れることの重要性についても話し合います。この部屋を見回しますと、美男美女がおそろいですが、この中で何人の方がロータリアンでしょうか。ロータリアンではない配偶者の方は、何人おられますか?

ここで、一つ提案があります。この部屋におられる方全員が、ロータリアンであるべきだと思うのです。ロータリアンは皆、自分の配偶者をロータリー入会へと誘うべきです。ロータリーを家族全員のものとしていただきたいのです。このアイデアを台湾で実践し始めたときのことをお話ししましょう。私たちは、自分よりも妻のほうが友達づきあいが多くことに気付きました。妻がロータリーに入会すれば、友人たちをロータリーに誘ってくれる。それで、その友人はロータリーが男性だけの団体ではないことを知り、「じゃあ、入会するわ!」となるわけです。クラブに男女両会員がいれば、活気が高まり、活動も活発になります。会員数がただ2倍になるのではなく、それ以上の恩恵が生まれ、奉仕のレベルもずっと向上します。皆さん全員がやるべきだと、私は考えています。

私は『言い訳ではなく、解決策を見つけよう』という題の本を中国語で執筆いたしました。誰もがこれを実践する必要があると考えています。「なぜできないか」を説明するのではなく、正しい方法を見つけて行動に移すことが大切です。

---

活気あるクラブを築くために、私たちが率先する必要があります。そのためには、まず新会員を迎え入れることから始めようではありませんか。

ロータリー財団のためにイニシアチブをとることも必要です。そのためには、まず自分で寄付することから始めてみましょう。ロータリー財団は、私たちロータリアンの財団です。ロータリーでは全員が財団を利用できますが、そのためには全員が財団を支援する必要があります。

皆さんは、ロータリアンを指導し、イニシアチブを発揮する方法を知っているリーダーです。仕事をほかのロータリアンに押し付けて、自分は何もしないという方などここにはおられないでしょう。同様に、人にはロータリー財団への寄付をお願いする一方で、自分のお金は銀行に残したまま、という方はおられないでしょう。

ロータリーのリーダーでありたいと思うなら、模範を示して導く必要があるのです。

ロン・バートン会長が、今年度のガバナー全員にロータリー財団への寄付をお願いし、「ファーストクラス(一番の年度)」となることを目指したのは、このためです。そして彼らは見事にこれを実現して、「ファーストクラス」としての確固たる地位を築きました。

バートン会長はこれを大変な誇りとしておられます。そして、昨年協議会の後、会長は私に、次のようなチャレンジを投げかけてきました。「ゲイリー、君には、今年度の私たちの記録を打ち破ってほしい。あなたの年度のガバナーが私の年度よりもさらに多くの寄付を寄せてくださるよう、がんばってほしい」と。

私は台湾人です。ご存じの方もおられるかもしれませんが、台湾人はとても競争心が強いのです。ですから私は、「オッケー！」と返事をし、このチャレンジを受けて立つことにいたしました。しかし、一つ問題がありました。バートン会長の年度は「ファーストクラス」でしたが、私の年度は何と呼べばいいでしょうか。「セカンドクラスになってください」とお願いするわけにはいきません。「セカンドクラス」になりたい人などいません。

そこで、ファーストクラスならぬ「ベストクラス(最高の同期)」となって、今年度の記録、750,000ドルを塗り替えていただけるよう、皆さんのご協力をぜひお願いしたいと思います。

皆さん全員に、次年度ガバナーのクラスがこれまでで最高の「ベストクラス」であることを、ロータリーの世界に実証していただきたいのです。

中国の思想家、孔子の名前は聞いたことがあると思いますが、私はときどき、孔子を「世界で最初のロータリアン」と呼ぶことがあります。孔子はロータリー設立のずっと前、2千5百年前に亡くなった人物ですが、その思想はロータリーの考え方に非常に近いものがあります。彼の言葉に、次のようなものがあります

「與其抱怨,不如改變」これに相当する英語の格言は、次の言葉です。

「ただ座って暗闇を呪うよりも、ロウソクを灯したほうがいい」(It is better to light a single candle, than to sit and curse the darkness)

この言葉は、ロータリーの考え方を端的に言い表していると言えます。

世界には問題が山積みとなっており、大勢の人が助けを必要としています。

しかし、「自分にできることはない」と言って、何もせずにただ座っている人が大勢います。これでは、何もかも暗闇のままです。

しかし、ロータリーは違います。ロータリーの考え方は、孔子と同じです。ロウソクを灯するのがロータリーです。私が一本、あなたが一本。こうして、120万人全員がロウソクを灯します。力を合わせれば、世界を光で輝かせることができるのです。

---

---

私が皆さんにお願いしたいのは、まさにこのことです。すなわち、「ロータリーに輝きを」与えることです。「ロータリーに輝きを」これが私たちの年度のテーマであり、私から皆さんへのチャレンジです。

ロータリーをどう輝かせるか、ご自分のロウソクをどう灯すかは、皆さん次第です。自分が何を得意とするかは、ご自身がよくご存じのはずです。地元地域社会が何を必要としているか、どう支援できるかは、皆さんご自身のほうがお分かりになるでしょう。

ロータリーを輝かせる方法は、数多くあります。ロータリーは何か、どのような活動をしているのかを地域社会の人々に知ってもらえるよう、「ロータリーデー」を開催してくださることを願っています。奉仕活動にローターアクトやインターアクトに参加してもらい、ロータリーの新世代の若者たちがいつの日かロータリーに入会してくれるよう、彼らを導いてください。

「ロータリーに輝きを」もたらすためにできる一番重要なこと、それはおそらく、私たちが四半世紀以上にわたって取り組んでいる仕事を完遂することでしょう。

もちろん、ポリオの撲滅です。

目下の目標は、2018年までにポリオを完全に撲滅することです。これが実現したら、私たち全員にとって素晴らしいことです。しかし、私たちが闘い続け、引き続き勢いを保たなければ、この目標は達成できません。ポリオのエンドゲーム戦略計画のための資金不足を埋めなければなりません。

ポリオを撲滅すれば(必ずや撲滅は達成できます)、ロータリーが偉業を成し遂げる力を備えた組織であることが実証されるでしょう。また、ポリオの次に取り組むチャレンジのための土台が整えられるでしょう。何より重要なのは、永遠に続くプレゼントを世界に贈れるということです。

その瞬間を現実とすることは、ほかでもない私たちの責務です。

朋友の皆さん、私の望みは、力強く明々と輝くロータリーを目にすることです。

私たちが放つ輝きは、温かみがあり、思わず近づきたくなるような、その一部となりたくなるような輝きです。一人の人間に何ができるか、また、みんなで力を合わせれば何ができるかを示すものです。

「ロータリーに輝きを」これが次年度のテーマですが、これにはテーマ以上の意味があります。私たちがロータリーでどう生き、どう考え、感じ、活動するかが、この言葉に込められています。すべてのクラブ、地区、そして活動するすべての国で、日々、人々のために何ができるかを表しています。

明々とした光で「ロータリーに輝きを」与えることができるのは、ほかでもない私たち自身です。世界には思いやりある人びとがいること、より良い地域社会を築く力のある人びとがいることを、身をもって示すのです。

私たちは、暗闇の中で座っているだけではダメだと声を上げ、じっと座っている代わりに、120万人全員の力を合わせてロータリーを輝かせます。

「ロータリーに輝きを」これが私たちの仕事であり、チャレンジです。

新しいロータリー年度、私たちの年度には、ロータリーをこれまでよりもっと力強く、明々と輝かせようではありませんか。

ご清聴ありがとうございました。

---



## 経歴

ゲイリー C.K.ホアン氏は、中国の南部に生まれ、台湾で育ち、米国のイースタン・ミシガン大学を卒業した後、ニューヨーク州の保険大学でMBA取得されました。ホアン氏は、マラヤ華僑保険会社の社長を務めた後、現在は新光セキュリティー会社の名誉会長となっております。

台湾非営利連盟から台湾市民奉仕賞、台湾内務省より卓越した社会奉仕貢献賞を受賞され、2001年のロータリーの国際大会では、米国テキサス州サンアントニオ市から「名誉市長」と言う称号を贈られました。

1976年以來のロータリアンであるホアン氏は、台北ロータリークラブの会員で、地区ガバナー、RIの理事、副会長、財団管理委員、ならびにその他数多くの委員会やタスクフォースの委員ならびに委員長を歴任されました。

氏は、アジアにおけるロータリーの会員増強に多大な貢献をされたほか、ロータリーの100周年記念には、ロータリー財団管理委員として、台湾に100名の新しいメジャードナーを誕生させる目標を立てました。その結果、2005年には106名、2006年には103名のメジャードナーが生まれ、当時の年次プログラム基金に200万米ドルを超える寄付を集めたことに成功しました。

ビジネスとロータリーでの経験をつづった著書『Finding Solutions, Not Excuses』を出版し、RI超我の奉仕賞、会長賞、ロータリー財団功労表彰状と特別功労賞を受賞されたホアン氏は、コリーナ夫人との間に、息子さんが1人、娘さんが2人おられ、全員がロータリー財団のメジャードナーです。



ゲイリー C. K. ホアン 夫妻



国際ロータリー第2760地区  
2014-15年度ガバナー

こんどう ゆうすけ  
**近藤 雄亮**

生年月日 1947年(昭和22年)9月20日  
所属クラブ 名古屋瑞穂ロータリークラブ  
職業分類 電磁応用製品製造  
勤務先・役職 三明電機株式会社 代表取締役会長  
所在地 〒467-0863 名古屋市瑞穂区牛巻町6-10

### ロータリー歴

1981年10月 名古屋瑞穂ロータリークラブ入会  
1991-92年 クラブ幹事  
2001-02年 地区ローターアクト委員長  
2002-03年 クラブ会長  
2008-09年 西名古屋分区 ガバナー補佐  
2012年 ガバナーノミネー  
2013年 ガバナーエレクト

### 経歴

1970年 名古屋工業大学電気工学科 卒業  
1972年 名古屋工業大学電気工学科修士課程 修了  
1976年 三明電機株式会社 取締役 就任  
1980年 三明電機株式会社 代表取締役社長 就任  
2013年 三明電機株式会社 代表取締役会長 就任

マルチプル・ポール・ハリス・フェロー  
ベネファクター  
米山功労者

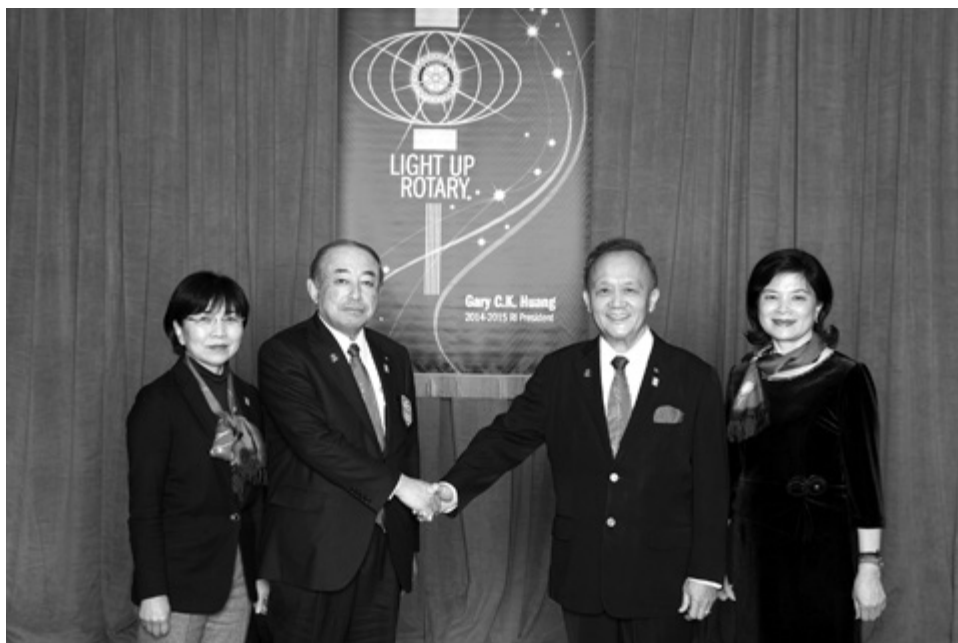

---

## 地区方針

集まろう・語ろう・楽しもう

## 地区行動指針

- ・行事への積極的参加
- ・多様性の再認識
- ・奉仕の理想と実践
- ・会員増強

### 行事への積極的参加

ロータリーの行事は色々な人達との出会いの場を提供してくれます。

ある時はその主役となり、また、ある時は黒子となって、自分を感動させるミラクルな出来事との遭遇、自分の存在感・価値観の気持ちを高揚させる為に自分を導いてくれる人との出会いなど、自分の人生哲学を形成する絶好の機会を与えてくれるのがロータリーでありますし、ロータリーの行事であります。

### 多様性の再認識

ロータリーの基盤の一つが多様性だと思います。クラブは1業種1人の会員で構成するというのがロータリーの始まりでありました。ロータリーの会員として選ばれた人がその業界を代表するという考え方があります。

業種・年齢・性別・宗教・思想など色々な人達の集まりであります。

色々な人がいるという事は自分が話をし、感動する出会いが沢山あるということです。

### 奉仕の理想と実践

ロータリーは奉仕の理想に集った職業人の集まりであります。どんな些細な事からでもよいので奉仕への気持ちの高揚をしていきたいと思えます。RIは地域社会に密着した奉仕活動を奨励しています。具体的には、ロータリー財団の地区補助金やグローバル補助金を活用して奉仕活動を進めたらいいと思えます。

次に、ロータリーが、ほぼ、30年に亘って夢を追い続け、もう一步で夢が現実になろうとしているポリオ撲滅活動であります。インドでは2014年1月13日をもってポリオ終息宣言(3ヵ年発症例なし)を行いました。あと少しであります。是非関心をもって頂きたいと思えます。

もう一つは、ロータリープログラムでは極めて重要である新世代関連プログラムに関心を持ち、その意識高揚を図ることあります。関連する委員会の中に、財団奨学、

---

---

平和フェロシップ、米山記念奨学、青少年奉仕（インターアクト・ローターアクト・RYLA・青少年交換）などのプログラムがあります。

私は国際奉仕・社会奉仕・青少年奉仕・ロータリー財団・米山記念奨学の各委員会の縦割り組織に横串をさし、一体感を持った組織の横断的連携活動をすることによって、活発な奉仕活動をすることができ、各クラブ、および地区の活性化に繋がり、ロータリーに輝きを与えるものと信じます。地区行事としてロータリーデーを開催いたします。是非、他の委員会をよく理解して頂き、ロータリーデーを通じチームプレーができる地区になることを期待します。

## 会員増強

ロータリーが組織体である以上、これは永遠のテーマであります。

会員増強の中身としまして

①新入会員の確保 ② 会員の維持 ③ 会員の強化

があります。新入会員の確保については多様性を考え職業分類の未充填分野を埋める努力をしなければなりません。また、会員の維持・強化に関して、当地区はRLI方式の研修会や地区ロータリー研究会を熱心に行っております。

意外とロータリーについて理解されていないことが多くあると思います。

ロータリーの良いところや、今まで議論になった事をロータリーの歴史に学ぶことにより情報量が豊富になり、自分のロータリーに対する考え方に味がつき、楽しさが増し、美味しい実をつけるのであります。つまり維持・強化に繋がり、ロータリーに輝きを与えることになります。

## 私の考え方

今、ロータリーは過去どんな風だったかを歴史に学び、現在どの様になっているかを、しっかり見据え、そして将来どのように成って行くのか、あるいは、どの様にしていくのかを考える大事な変化点にあります。

### ポール・ハリスの言葉

「ロータリーがしかるべき運命を切り開くには、私たちは常に進化し、時には革命的にならなければなりません」

これは地球上生物の進化の過程において突然大きな変化（突然変異）が起き、急速に高等生物へと進化していったのと同様だと思えます。

そして、RIが現在のロータリー変革期における危機感から打ち出したのがDLP，CLP，RI戦略計画、ロータリー財団の未来の夢計画であります。

---

# RI 戦略計画

## 実践項目

クラブのサポートと強化  
人道的奉仕の重点化と増加  
公共イメージと認知度の向上  
+

## 基本理念

中核的価値観 ( 奉仕・親睦・多様性・高潔性・リーダーシップ )

<u>奉仕</u> 親睦	・・・	これが車の両輪である	：奉仕の理想
<u>多様性</u> 寛容の精神	・・・	これが車そのものである	：ロータリーの構成基盤
<u>高潔性</u> 道徳心	・・・	これが車の運転姿勢である	：ロータリアン
<u>リーダーシップ</u> 信頼	・・・	これが車のエンジン・推進力である	：奉仕の実践

- ・親睦は何時どうして生まれるか : 集まって仲良く語り合い、お互いを知り合った時
- ・寛容の精神は何時どうして生まれるか : 色々経験をつみ、人の意見に対し真摯に耳を傾けることができるようになった時
- ・道徳心は何時どうして生まれるか : 社会における自分の存在意義を理解した時
- ・信頼は何時どうして生まれるか : しっかりした知識を持ち、状況判断ができその言動が相手に心底認められた時

## 高潔性

ロータリーの基本理念からすると高潔性はロータリアンが身につける当たり前のことである。元々ロータリーは道徳心の上に立って成り立っているものであって、法律上問題がなければ何をやっても良いというものではない。

## リーダーシップ

過去を知り現在の状況判断がしっかり出来、未来を見据え自分のやる気を言葉に表し、行動で見せ皆から如何に共感を得るかということである。これはお互いの強い信頼関係の上に成り立つものである。

---

## ロータリー財団の未来の夢計画

ロータリー財団の未来の夢計画は“財団は私たちのもの”ということを強調しているものであります。ロータリー財団をもっと理解し、奉仕の理想の実現の為に大いに活用しましょう。ロータリー財団への寄付やロータリー財団の資金活用に対して、目標を立て実現することによりロータリーに輝きを与えましょう。

## 私の思い

ロータリーには元々大きな柱が2本あった。

1：出席

2：一業種一人の会員制

これがロータリーに於ける不易流行の不易の部分だと私は思っています。

火山がその後の環境変化によって人が見える部分が如何に形を変えようとも、地下深くエネルギーを蓄えているマグマは地下を脈々と流れる煮えたぎった溶岩流となり人の見えるところで新しい形のものを創造する。地下を流れるロータリーエネルギーが、その時々に出くわす環境によって新しい形のものを作るが、このエネルギーの元は決して変わることはないものだと私は信じます。

もう一度1960年代に起こったロータリーマグマ活動が、再度力強く活動をし熱き溶岩流が流れ多様な模様を作り出すことを切望します。

**地区会員全員熱くなり、ロータリーに輝きを与えましょう。**

I believe that Gentleness from Loneliness and Sympathy must be brought, in other words Fellowship from Loneliness and the Ideal of Service must be sprang in our heart.

寂しさから優しさが生まれ、そして思いやりが育まれる。言い換えれば、寂しさから親睦・友情が生まれ、そして奉仕の理想が湧き上がると信じます。

Let's get together , talk together face to face and enjoy Rotary

さあ集まろう 語ろう そして楽しもう

---

---

# 地区審議会及び立法案審議委員会について

## 【構成員】について

### <地区審議会>

地区所属全クラブ会長

(但し、会長が出席不可の場合は、議決権を委任された副会長または幹事の代理出席を認める。)

### <立法案審議委員会>

ガバナー	(近藤 雄亮)
代表議員	(岡部 快圓)
直前代表議員	(片山 主水)
補欠議員 (ガバナー指名)	(田嶋 好博)
ガバナーエレクト	(加藤 陽一)
地区幹事	(高須 洋志)
次期地区幹事	(大竹 一義)

## 【スケジュール】について

- ・立法案提出依頼書 2014年7月 1日 (火) 付で地区内 83 クラブへ送付  
2014年8月31日 (日) 締め切り
- ・立法案審議委員会
  - 第1回 2014年7月12日 (土) 13:00～14:30 名鉄グランドホテル
  - 第2回 2014年9月13日 (土) ” ”
  - 第3回 2014年10月6日 (月) 15:30～17:00 ガバナー事務所会議室
- ・地区審議会 2014年11月8日 (土) 13:30～15:30 名鉄ニューグランドホテル

---

## 2014-15年度ガバナー賞

1. クラブ単位でのロータリーデーの実施クラブ
2. 会員数、純増3%以上達成クラブ  
2014年7月1日会員数比較
3. ロータリー米山記念奨学会への寄付額が会員1人平均  
20,000円以上達成クラブ

どれか一つを達成したクラブ

期間は2014年7月1日より2015年3月31日まで

### ※注

1. ロータリーデーとは、ロータリアン・ロータリーファミリー・一般の人が一緒に行う地域密着型のイベントを行う日
  2. 純増3%の小数点以下は切り上げる
  3. ロータリー米山記念奨学会への寄付額とは、普通寄付と特別寄付の合計
-

# お願いすること

1. RI 会長賞への挑戦
2. 地区ロータリーデーの実施への協力  
日程は 2014 年 11 月 1 日（土）・2 日（日）・3 日（月）
3. 第 2760 地区内クラブより立法案を提出する
4. 7 月 1 日の会員数に対して 3%以上の会員の純増
5. シドニー国際大会前までに、会長エレクトのロータリー財団への寄付をお願いします
6. サンパウロ国際大会への参加



RI 第 2760 地区 2014-15 年度 ガバナー  
近藤 雄亮

### 国際ロータリー第 2760 地区 クラブ数および会員数の推移

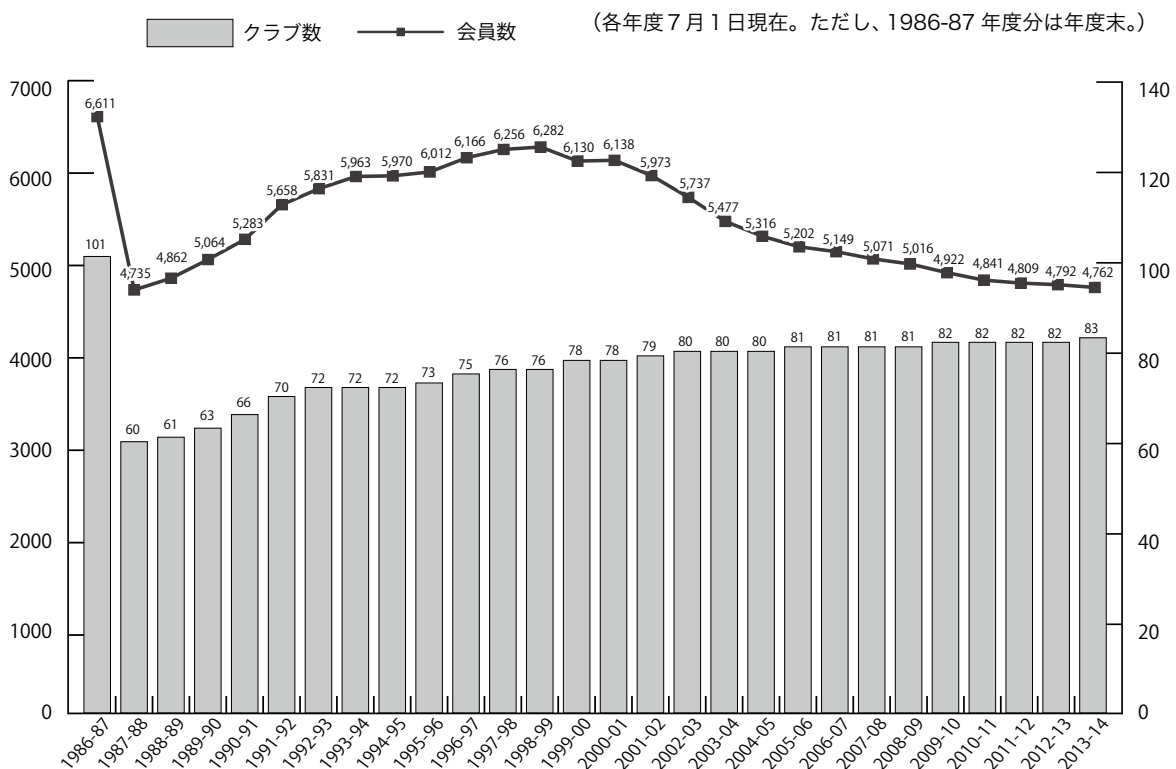



## 2014-15 年度 地区主要行事日程表

開催日	曜日	時間	会合名	開催場所
2014年1月12日-18日	日～土		R I 国際協議会	アメリカ・サンディエゴ
1月 25日	土	11:00～13:00	第4回地区諮問委員会(田中年度)	名鉄グランドホテル
2月 4日	火	12:00～17:00	14-15年度補助金管理セミナー	名古屋東急ホテル
2月 13日	木	15:00～17:00	第4回次期ガバナー補佐研修会議	ヒルトン名古屋
3月 9日	日	15:00～19:30	14-15年度地区チーム研修セミナー	ヒルトン名古屋
3月 15日	土	10:00～16:00	14-15年度会長エレクト研修セミナー(PETS)	ウェスティンナゴヤキャッスル
3月22日-23日	土～日		地区RYLAセミナー	愛知県美浜少年自然の家
3月 30日	日	11:00～13:00	第5回地区諮問委員会(田中年度)	名鉄グランドホテル
3月 30日	日	13:00～16:00	14-15年度地区研修・協議会の為の指導者会議	名鉄グランドホテル
4月 13日	日	13:00～17:00	14-15年度地区研修・協議会	ウェスティンナゴヤキャッスル
4月 24日	木	15:00～17:00	第5回次期ガバナー補佐研修会議	ガバナー事務所会議室
6月1日-4日	日～水		R I 国際大会	オーストラリア・シドニー
6月 14日	土	17:00～17:55	第6回地区諮問委員会(田中年度)	名鉄グランドホテル
7月 12日	土	11:00～13:00	第1回地区諮問委員会	名鉄グランドホテル
7月 12日	土	13:00～14:30	第1回立法案審議委員会	名鉄グランドホテル
7月 11日	金	12:00～17:00	地区ロータリー財団セミナー	名鉄グランドホテル
7月 25日	金	15:00～17:00	会員増強セミナー	名古屋国際センター
9月 7日	日		青少年サミット	未定
9月 13日	土	11:00～13:00	第2回地区諮問委員会	名鉄グランドホテル
9月 13日	土	13:00～14:30	第2回立法案審議委員会	名鉄グランドホテル
10月 6日	月	15:30～17:00	第3回立法案審議委員会	ガバナー事務所会議室
11月1日～3日	土～月		第2回ワールド・フード・ふれ愛フェスタ(地区ロータリーデー)	名古屋栄 久屋大通公園「もちの木広場」
11月 8日	土	13:30～15:30	地区審議会	名鉄ニューグランドホテル
12月 6日	土	16:00～19:00	第1回ガバナー補佐会議	キャッスルプラザ
2015年1月18日-24日	日～土		R I 国際協議会	アメリカ・サンディエゴ
1月 31日	土	11:00～13:00	第3回地区諮問委員会	名鉄グランドホテル
2月 7日	土		西尾張分区 IM	名鉄グランドホテル
2月 10日	火	12:00～17:30	15-16年度ロータリー財団補助金管理セミナー	名古屋東急ホテル
2月 21日	土	13:00～20:00	地区大会 第1日目	半田市福祉文化会館/ウェスティンナゴヤキャッスル
2月 22日	日	9:00～16:00	地区大会 第2日目	ウェスティンナゴヤキャッスル
3月 8日	日	15:00～19:30	15-16年度地区チーム研修セミナー	ウェスティンナゴヤキャッスル
3月 12日	木		東名古屋分区 IM	名古屋東急ホテル
3月 14日	土	10:00～16:00	15-16年度会長エレクト研修セミナー(PETS)	ウェスティンナゴヤキャッスル
3月21日-22日	土～日		地区RYLAセミナー	愛知県美浜少年自然の家
3月 22日	日		東三河分区 IM	ホテルアークリッシュ豊橋
3月 22日	日		東尾張分区 IM	ウェスティンナゴヤキャッスル
4月 4日	土		西三河分区 IM	衣浦グランドホテル
4月 12日	日		15-16年度地区研修・協議会の為の指導者会議	ウェスティンナゴヤキャッスル
4月 12日	日		第4回地区諮問委員会	ウェスティンナゴヤキャッスル
4月 18日	土		西三河中分区 IM	岡崎市竜美丘会館
5月 10日	日		15-16年度地区研修・協議会	ウェスティンナゴヤキャッスル
6月7日-10日	日～水		R I 国際大会	ブラジル・サンパウロ
6月 17日	水	16:00～	地区ロータリー研究会	名古屋国際ホテル
6月 20日	土	16:00～16:55	第2回ガバナー補佐会議	ヒルトン名古屋
6月 20日	土	17:00～17:55	第5回地区諮問委員会	ヒルトン名古屋
6月 20日	土	18:00～20:00	地区役員会長幹事懇談会	ヒルトン名古屋

## 地区委員会・各クラブ委員長会議等日程表

### 地区委員会

開催日	曜日	時間	会合名	開催場所
2014年3月1日	土	14:00～17:00	RLI DL研修 1回目	ガバナー事務所会議室
3月7日	金	15:00～16:30	第1回WFF実行委員会予定者合同会議	ガバナー事務所会議室
3月29日	土	14:00～17:00	RLI DL研修 2回目	ガバナー事務所会議室
3月31日	月	15:30～17:00	第1回職業奉仕委員会	ガバナー事務所会議室
4月3日	木	16:00～17:30	第1回米山奨学委員会	ガバナー事務所会議室
4月8日	火	16:30～17:30	第1回広報委員会予定者会議	ガバナー事務所会議室
4月11日	金	16:00～17:30	第1回会員増強委員会	ガバナー事務所会議室
4月11日	金	16:00～17:30	次期第1回補助金委員会	ガバナー事務所会議室
4月19日	土	14:00～17:00	RLI DL研修 3回目	ガバナー事務所会議室
5月9日	金	16:00～17:30	第2回会員増強委員会	ガバナー事務所会議室
5月10日	土	14:00～17:00	RYLA セミナー準備会	未定
5月16日	金	16:00～17:30	次期第2回補助金委員会	ガバナー事務所会議室
5月17日	土	14:00～17:00	RLI DL研修 4回目	ガバナー事務所会議室
5月29日	木	15:00～16:30	第2回WFF実行委員会予定者合同会議	ガバナー事務所会議室
5月31日	土	16:00～17:30	ポリオ・プラス新旧委員会	ガバナー事務所会議室
6月7日	土	10:00～17:00	RLI DL研修 5回目	ガバナー事務所会議室
6月12日	木	16:00～17:30	次期第3回補助金委員会	ガバナー事務所会議室
6月13日	金	12:30～14:00	次期第1回ロータリー財団 正副委員長会議	ガバナー事務所会議室
6月13日	金	14:00～15:00	第1回資金推進委員会	ガバナー事務所会議室
6月27日	金	16:00～17:30	第3回会員増強委員会	ガバナー事務所会議室
6月28日	土	16:00～17:30	次期第1回ポリオ・プラス委員会	ガバナー事務所会議室
7月2日	水	14:00～17:00	第1回研修委員会	ガバナー事務所会議室
7月3日	木	16:00～17:30	第2回米山奨学委員会	ガバナー事務所会議室
7月4日	金	15:00～17:00	第2回ロータリー財団 正副委員長会議	ガバナー事務所会議室
7月4日	金	14:00～15:00	第1回資金管理委員会	ガバナー事務所会議室
7月5日	土	14:00～17:00	第1回RYLA委員会	豊田福祉センター
7月5日	土	9:00～10:00	第1回青少年交換委員会	ガバナー事務所会議室
7月6日	日	14:00～17:00	第1回ローターアクト委員会	ローズコートホテル
7月8日	火	16:00～17:00	第1回IT委員会	ガバナー事務所会議室
7月9日	水	15:30～17:30	第1回国際奉仕委員会	ガバナー事務所会議室
7月10日	木	16:00～17:30	第1回危機管理委員会	ガバナー事務所会議室
7月11日	金	17:00～	第1回東日本大震災プロジェクト委員会	未定
7月11日	金	15:00～17:00	第1回WFF実行委員会合同会議	ガバナー事務所会議室
7月11日	金	17:00～18:00	第1回広報委員会	ガバナー事務所会議室
7月12日	土	16:00～17:30	第1回V T T委員会	ガバナー事務所会議室
7月16日	水	16:00～17:30	第1回奨学基金・学友・平和フェロシップ委員会	ガバナー事務所会議室
7月17日	木	15:00～16:30	第1回拡大委員会	ガバナー事務所会議室
7月18日	金	15:00～18:00	第1回社会奉仕委員会	ガバナー事務所会議室
7月19日	土	14:00～17:00	第1回インターアクト委員会	愛知青年の家(岡崎)
7月22日	火	15:30～17:00	第2回職業奉仕委員会	名鉄グランドホテル
7月22日	火	16:00～17:00	第1回ロータリー財団 監査委員会	ガバナー事務所会議室
7月25日	金	13:30～14:30	第4回会員増強委員会	名古屋国際センター
7月29日	火	16:00～17:30	第2回ポリオ・プラス委員会	ガバナー事務所会議室
8月2日	土	9:00～10:00	第2回青少年交換委員会	ガバナー事務所会議室
8月7日	木	14:00～17:00	第1回RYLA委員会ホストクラブ合同会議	未定
8月20日	水	16:00～17:00	第2回IT委員会	ガバナー事務所会議室
8月21日	木	11:00～12:00	第2回研修委員会	名鉄グランドホテル
8月23日	土	17:30～19:00	青少年奉仕委員会	ガバナー事務所会議室

開催日	曜日	時間	会合名	開催場所
8月26日	火	16:00～17:30	第5回会員増強委員会	石川屋(半田市)
8月29日	金	15:00～16:30	第2回WFF実行委員会合同会議	ガバナー事務所会議室
8月29日	金	16:30～17:30	第2回広報委員会	ガバナー事務所会議室
8月30日	土	11:00～14:00	第3回青少年交換委員会	犬山ユースホステル
8月31日	日	18:00～18:30	第3回研修委員会	星城大学リハビリテーション学院
9月1日	月	15:00～16:00	第1回被災高校生支援委員会	ガバナー事務所会議室
9月2日	火	15:00～17:00	第3回ロータリー財団 正副委員長会議	ガバナー事務所会議室
9月2日	火	14:00～15:00	第2回資金推進委員会	ガバナー事務所会議室
9月3日	水	15:30～17:30	第2回国際奉仕委員会	ガバナー事務所会議室
9月4日	木	16:00～17:30	第3回米山奨学委員会	ガバナー事務所会議室
9月4日	木	16:00～17:30	第1回学友会役員会	ガバナー事務所会議室
9月7日	日	14:00～17:00	第2回ローターアクト委員会	ローズコートホテル
9月7日	日	12:00～13:00	第4回青少年交換委員会	未定
9月8日	月	15:30～17:00	第3回職業奉仕委員会	ガバナー事務所会議室
9月11日	木	15:00～18:00	第2回社会奉仕委員会	ガバナー事務所会議室
9月13日	土	14:00～17:00	第2回RYLA委員会	豊田福祉センター
9月13日	土	16:00～17:30	第2回V T T委員会	ガバナー事務所会議室
9月17日	水	16:00～17:00	第3回IT委員会	ガバナー事務所会議室
9月18日	木	15:00～17:00	第3回WFF実行委員会合同会議	ガバナー事務所会議室
9月24日	水	16:00～17:30	第2回奨学基金・学友・平和フェロシップ委員会	ガバナー事務所会議室
9月29日	月	16:00～17:30	第3回ポリオ・プラス委員会	ガバナー事務所会議室
10月3日	金	14:00～17:00	第2回インターアクト委員会	
10月5日	日	18:00～18:30	第4回研修委員会	星城大学リハビリテーション学院
10月7日	火	15:00～18:00	第3回社会奉仕委員会	ガバナー事務所会議室
10月8日	水	15:30～17:30	第3回国際奉仕委員会	ガバナー事務所会議室
10月9日	木	14:00～17:00	第2回RYLA委員会ホストクラブ合同会議	未定
10月9日	木	13:00～15:00	第1回ロータリー財団 全委員研修会	ガバナー事務所会議室
10月9日	木	15:00～17:00	第1回ロータリー財団 全委員会	ガバナー事務所会議室
10月10日	金	15:00～17:00	第4回WFF実行委員会合同会議	ガバナー事務所会議室
10月11日	土	13:00～14:00	第5回青少年交換委員会	ガバナー事務所会議室
10月15日	水	16:00～17:00	第4回IT委員会	ガバナー事務所会議室
10月16日	木	15:00～16:30	第2回拡大委員会	ガバナー事務所会議室
10月16日	木	16:00～17:30	第4回補助金委員会	ガバナー事務所会議室
10月20日	月	16:00～17:30	第3回奨学基金・学友・平和フェロシップ委員会	ガバナー事務所会議室
10月25日	土	15:00～16:00	第6回青少年交換委員会	南山大学
10月27日	月	16:00～17:30	第4回ポリオ・プラス委員会	ガバナー事務所会議室
10月 未定		17:00～	第2回東日本大震災プロジェクト委員会	未定
11月8日	土	14:00～17:00	第3回RYLA委員会	豊田福祉センター
11月9日	日	19:00～19:30	第5回研修委員会	名鉄グランドホテル
11月9日	日	14:00～17:00	第3回ローターアクト委員会	ローズコートホテル
11月12日	水	15:30～17:30	第4回国際奉仕委員会	ガバナー事務所会議室
11月15日	土	13:00～14:00	第7回青少年交換委員会	ガバナー事務所会議室
11月15日	土	16:00～17:30	第3回V T T委員会	ガバナー事務所会議室
11月16日	日	10:00～12:00	第4回奨学基金・学友・平和フェロシップ委員会	ガバナー事務所会議室
11月19日	水	16:00～17:00	第5回IT委員会	ガバナー事務所会議室
11月27日	木	16:00～17:30	第4回米山奨学委員会	ガバナー事務所会議室
11月28日	金	16:00～17:00	第2回危機管理委員会	ガバナー事務所会議室
12月1日	月	15:00～16:00	第2回被災高校生支援委員会	ガバナー事務所会議室
12月2日	火	15:00～17:00	第4回ロータリー財団 正副委員長会議	ガバナー事務所会議室

開催日	曜日	時間	会合名	開催場所
12月 2日	火	14:00～15:00	第3回資金推進委員会	ガバナー事務所会議室
12月 3日	水	16:00～17:30	第5回補助金委員会	ガバナー事務所会議室
12月 4日	木	14:00～17:00	第3回RYLA委員会ホストクラブ合同会議	未定
12月 7日	日	9:00～12:00	第5回奨学基金・学友・平和フェロシップ委員会	ガバナー事務所会議室
12月 8日	月	15:30～17:00	第4回職業奉仕委員会	ガバナー事務所会議室
12月10日	水	15:30～17:30	第5回国際奉仕委員会	ガバナー事務所会議室
12月12日	金	17:00～	第3回東日本大震災プロジェクト委員会	未定
12月13日	土	16:00～17:30	第4回V T T委員会	ガバナー事務所会議室
12月14日	日	9:00～10:00	第8回青少年交換委員会	東京方面
12月17日	水	16:00～17:00	第6回IT委員会	ガバナー事務所会議室
12月19日	金	16:00～17:30	第3回広報委員会	ガバナー事務所会議室
12月20日	土	13:00～14:00	第9回青少年交換委員会	ガバナー事務所会議室
2015年 1月 8日	木	16:00～17:30	第5回米山奨学委員会	ガバナー事務所会議室
1月10日	土	14:00～17:00	第4回RYLA委員会	豊田福祉センター
1月16日	金	14:00～17:00	第3回インターアクト委員会	
1月16日	金	13:00～15:00	第2回ロータリー財団 全委員研修会	ガバナー事務所会議室
1月16日	金	15:00～17:00	第2回ロータリー財団 全委員会	ガバナー事務所会議室
1月17日	土	16:00～17:30	第6回米山奨学委員会	名古屋国際センター
1月18日	日	14:00～17:00	第4回ローターアクト委員会	ローズコートホテル
1月19日	月	16:00～17:30	第6回奨学基金・学友・平和フェロシップ委員会	ガバナー事務所会議室
1月21日	水	16:00～17:00	第7回IT委員会	ガバナー事務所会議室
1月23日	金	16:00～17:30	第6回会員増強委員会	ガバナー事務所会議室
1月24日	土	13:00～14:00	第10回青少年交換委員会	ガバナー事務所会議室
1月24日	土	16:00～17:30	第5回V T T委員会	ガバナー事務所会議室
1月24日	土	16:00～17:30	第5回ポリオ・プラス委員会	ガバナー事務所会議室
1月27日	火	14:00～15:00	DDF承認会議	ガバナー事務所会議室
2月 3日	火	15:00～17:00	第5回ロータリー財団 正副委員長会議	ガバナー事務所会議室
2月 3日	火	13:30～15:00	第4回資金推進委員会	ガバナー事務所会議室
2月 4日	水	15:30～17:30	第6回国際奉仕委員会	ガバナー事務所会議室
2月 5日	木	15:00～16:30	第3回拡大委員会	ガバナー事務所会議室
2月 5日	木	14:00～17:00	第4回RYLA委員会ホストクラブ合同会議	未定
2月13日	金	17:00～	第4回東日本大震災プロジェクト委員会	未定
2月14日	土	13:00～14:00	第11回青少年交換委員会	未定
2月14日	土	16:00～17:30	第6回V T T委員会	ガバナー事務所会議室
2月17日	火	16:00～17:00	第2回ロータリー財団 監査委員会	ガバナー事務所会議室
2月18日	水	16:00～17:00	第8回IT委員会	ガバナー事務所会議室
2月19日	木	15:00～18:00	第4回社会奉仕委員会	ガバナー事務所会議室
2月27日	金	16:00～17:30	第6回補助金委員会	ガバナー事務所会議室
3月 2日	月	15:00～16:00	第3回被災高校生支援委員会	ガバナー事務所会議室
3月11日	水	15:30～17:30	第7回国際奉仕委員会	ガバナー事務所会議室
3月12日	木	15:00～18:00	第5回社会奉仕委員会	ガバナー事務所会議室
3月13日	金	16:00～17:30	第7回補助金委員会	ガバナー事務所会議室
3月14日	土	14:00～17:00	第5回RYLA委員会	豊田福祉センター
3月14日	土	14:00～17:00	第22回RYLAセミナー最終合同会議	
3月18日	水	16:00～17:00	第9回IT委員会	ガバナー事務所会議室
3月21日	土	16:00～17:30	第7回V T T委員会	ガバナー事務所会議室
3月27日	金	10:00～11:00	第12回青少年交換委員会	長野県白馬
3月27日	金	16:00～17:30	第7回会員増強委員会	ガバナー事務所会議室
3月27日	金	16:00～17:30	第8回補助金委員会	ガバナー事務所会議室

開催日	曜日	時間	会合名	開催場所
3月30日	月	16:00～17:30	第7回奨学基金・学友・平和フェロースシップ委員会	ガバナー事務所会議室
4月2日	木	16:00～17:30	第1回米山奨学委員会	ガバナー事務所会議室
4月5日	日	14:00～17:00	第5回ロータリーアクト委員会	ローズコートホテル
4月7日	火	13:00～15:00	第3回ロータリー財団 全委員研修会	ガバナー事務所会議室
4月7日	火	15:00～17:00	第3回ロータリー財団 全委員会	ガバナー事務所会議室
4月8日	水	15:30～17:30	第8回国際奉仕委員会	ガバナー事務所会議室
4月10日	金	16:00～17:30	第9回補助金委員会	ガバナー事務所会議室
4月11日	土	14:00～17:00	第6回RYLA委員会	豊田福祉センター
4月15日	水	16:00～17:00	第10回IT委員会	ガバナー事務所会議室
4月15日	水	16:00～17:30	第8回奨学基金・学友・平和フェロースシップ委員会	ガバナー事務所会議室
4月17日	金	16:00～17:30	第4回広報委員会	ガバナー事務所会議室
4月17日	金	14:00～17:00	第4回インターアクト委員会	
4月18日	土	16:00～17:30	第8回V T T委員会	ガバナー事務所会議室
4月22日	水	16:00～17:30	第6回ポリオ・プラス委員会	ガバナー事務所会議室
4月23日	木	15:00～18:00	第6回社会奉仕委員会	ガバナー事務所会議室
4月25日	金	16:00～17:30	第10回補助金委員会（D D F 審査会）	ガバナー事務所会議室
5月7日	木	13:30～15:00	第5回資金推進委員会	ガバナー事務所会議室
5月7日	木	15:00～17:00	次期第1回ロータリー財団 正副委員長会議	ガバナー事務所会議室
5月11日	月	16:00～17:30	第9回奨学基金・学友・平和フェロースシップ委員会	ガバナー事務所会議室
5月13日	水	15:30～17:30	第9回国際奉仕委員会	ガバナー事務所会議室
5月15日	金	17:00～	第5回東日本大震災プロジェクト委員会	未定
5月16日	土	16:00～17:30	第9回V T T委員会	ガバナー事務所会議室
5月20日	水	16:00～17:00	第11回IT委員会	ガバナー事務所会議室
5月22日	金	14:00～15:00	第2回資金管理委員会	ガバナー事務所会議室
5月24日	日	10:00～13:00	第10回奨学基金・学友・平和フェロースシップ委員会	ガバナー事務所会議室
5月29日	金	15:00～17:00	新旧ロータリー財団 全委員会	ガバナー事務所会議室
5月29日	金	17:30～20:00	新旧ロータリー財団 全委員会交流会	ガバナー事務所会議室
6月1日	月	15:00～16:00	第4回被災高校生支援委員会	ガバナー事務所会議室
6月4日	木	15:00～16:30	第4回拡大委員会	ガバナー事務所会議室
6月6日	土	15:00～17:00	新旧インターアクト委員会引継会議	愛知青年の家（岡崎）
6月9日	火	16:00～17:30	第7回ポリオ・プラス委員会	ガバナー事務所会議室
6月10日	水	15:30～17:30	第10回国際奉仕委員会	未定
6月11日	木	16:00～17:30	第11回補助金委員会	ガバナー事務所会議室
6月12日	金	16:00～17:30	第5回広報委員会	ガバナー事務所会議室
6月12日	金	14:00～15:30	第6回資金推進委員会	ガバナー事務所会議室
6月15日	月	17:30～20:00	第5回職業奉仕委員会	未定
6月17日	水	16:00～17:00	第12回IT委員会	ガバナー事務所会議室
6月18日	木	15:00～18:00	第7回社会奉仕委員会	ガバナー事務所会議室
6月20日	土	10:00～11:00	第13回青少年交換委員会	サンパーク犬山
6月20日	土	16:00～17:30	第10回V T T委員会	ガバナー事務所会議室
6月26日	金	16:00～17:30	第8回会員増強委員会	ガバナー事務所会議室

## 地区内クラブ委員長会議

開催日	曜日	時間	会合名	開催場所
2014年8月1日	金	15:30～19:00	第1回地区内クラブ国際奉仕委員長会議	名鉄グランドホテル
8月21日	木	13:00～16:00	クラブ研修情報委員長会議	名鉄グランドホテル
8月29日	金	11:30～16:00	地区内職業奉仕委員長会議	名鉄グランドホテル
9月7日	日	14:00～16:00	地区インターアクト顧問・委員長会議	キャッスルプラザ
9月7日	日	16:00～20:00	地区青少年サミット 第1回地区内クラブ青少年奉仕委員長会議	キャッスルプラザ
9月11日	木	16:00～18:00	第1回地区内広報委員長会議	名鉄グランドホテル
9月11日	木	16:00～20:30	クラブ米山奨学委員長会議	キャッスルプラザ
10月30日	木	15:00～20:00	第1回社会奉仕委員長会議	名鉄グランドホテル
2015年2月7日	土	15:00～17:00	地区インターアクト次期役員・委員長会議	名古屋YMCA 会議室
3月21日	土	未定	第2回地区内クラブ青少年奉仕委員長会議	RYLA セミナー会場
3月26日	木	16:00～18:00	第2回地区内広報委員長会議	名鉄グランドホテル
5月15日	金	15:00～20:00	第2回社会奉仕委員長会議	名鉄グランドホテル
5月22日	金	15:30～19:00	第2回地区内クラブ国際奉仕委員長会議	名鉄グランドホテル

## 委員会主要行事

開催日	曜日	時間	会合名	開催場所
2014年3月8日	土	16:00～19:00	次年度のための地区青少年奉仕関連委員会	アークリッシュ豊橋
5月15日	木	14:00～17:30	2014学年度米山奨学生オリエンテーション	キャッスルプラザ
5月24日	土	11:00～17:00	米山奨学生・学友合同研修会（企業訪問）	J R東海 リニア鉄道館
7月5日	土	10:00～12:00	青少年交換第9回オリエンテーション	ガバナー事務所会議室
7月5日	土	14:00～17:00	青少年交換受入説明会	ガバナー事務所会議室
7月6日	日	14:00～17:00	第1回地区RA会長・幹事会	ローズコートホテル（予定）
7月19日・20日	土日	9:00～	第27回海外派遣研修 第2回海外派遣研修事前研修会	愛知青年の家（岡崎）
7月21日	月	未定	地区インターアクト年次大会	
7月23～31日	水～木		第27回地区インターアクト海外派遣研修	パース/AUS
8月2日	土	10:00～12:00	青少年交換第10回オリエンテーション	ガバナー事務所会議室
8月2日	土	13:00～17:00	青少年交換2015-16年度派遣学生・選考テスト及び面接	ガバナー事務所会議室
8月23日	土	13:30～17:00	第27回地区インターアクト海外派遣研修事後研修会	名古屋YMCA 会議室
8月30日・31日	土日	未定	青少年交換第1回オリエンテーション及び交流会	犬山ユースホテル
8月31日	日	9:30～17:45	R L I パートI	星城大学リハビリテーション学院
9月7日	日	未定	第2回地区RA会長・幹事会	未定
9月7日	日	未定	青少年サミット・RA地区親睦	未定
9月7日	日	13:00～	青少年交換帰国報告会・第2回オリエンテーション （地区青少年サミットを兼ねる）	未定
9月11日	木	16:00～20:30	第20回米山奨学生学友合同（愛知）総会	キャッスルプラザ
10月4日・5日	土日	未定	RA 3地区合同プロジェクト	長野
10月5日	日	9:30～17:45	R L I パートII	星城大学リハビリテーション学院
10月11日	土	14:00～17:00	青少年交換第3回オリエンテーション	ガバナー事務所会議室
10月23日	木	14:00～17:30	米山カウンセラー研修会	キャッスルプラザ
10月25日	土	14:00～17:00	青少年交換ホストファミリー懇談会	南山大学
10月 未定		18:00～	東日本大震災プロジェクト委員会事業	クレストンホテル
11月1日または8日	土	未定	米山奨学生・学友合同研修会	未定
11月1日～3日	土～月	10:00～17:00	第2回ワールドフード・ふれ愛フェスタ	名古屋栄・久屋大通公園「もちの木広場」
11月9日	日	9:30～19:00	R L I パートIII	名鉄グランドホテル
11月9日	日	14:00～17:00	第3回地区RA会長・幹事会	ローズコートホテル（予定）
11月15日	土	14:00～17:00	青少年交換第4回オリエンテーション	ガバナー事務所会議室

開催日	曜日	時間	会合名	開催場所
11月27日	木	16:00～20:30	2015学年度米山奨学生 第1次選考会(書類審査班分け)	ガバナー事務所会議室
12月7日	日	9:00～12:00	グローバル補助金 奨学生 面接会・審査会	ガバナー事務所会議室
12月13日	土	16:00～20:30	米山奨学生学友合同忘年会	キャッスルプラザ
12月14日～16日	日～火	未定	青少年交換 INBOUND 研修旅行	東京方面
12月20日	土	14:00～16:00	青少年交換第5回オリエンテーション	ガバナー事務所会議室
12月20日	土	16:30～18:30	青少年交換ROTEX主催クリスマスパーティー	金山
2015年1月8日	木	16:00～20:00	2015学年度米山奨学生 第2次選考会(面接試験準備)	ガバナー事務所会議室
1月17日	土	8:45～20:30	2015学年度米山奨学生 第3次選考会(面接試験)	名古屋国際センター
1月18日	日	14:00～17:00	第4回地区 RA 会長・幹事会	ローズコートホテル (予定)
1月24日	土	14:00～17:00	青少年交換第6回オリエンテーション	ガバナー事務所会議室
1月31日	土	14:00～17:00	新会員研修セミナー (名古屋・尾張)	名鉄グランドホテル
2月7日	土	14:00～17:00	新会員研修セミナー (三河)	創造大学
2月13日～15日	金～日	未定	RA 海外研修	未定
2月14日	土	14:00～17:00	青少年交換三者懇談会	未定
2月21日	土		地区指導者育成セミナー	半田市福祉文化会館
2月 未定		14:00～17:00	全国 RYLA 研究会	東京
3月14日	土	16:00～20:30	米山奨学期間終了者歓迎会・指導者教員感謝の会	キャッスルプラザ
3月21日・22日	土日	未定	第27回全国 RA 研修会	福島
3月27日～29日	金～日	未定	第28回白馬 RC 主催交換学生スキーの集い (青少年交換第7回オリエンテーションを兼ねる)	長野県白馬
3月		未定	RA 地区協議会	未定
4月5日	日	14:00～17:00	第5回地区 RA 会長・幹事会	ローズコートホテル (予定)
4月16日	木	14:00～17:30	2015 学年度米山奨学生オリエンテーション	キャッスルプラザ
5月9日	土	13:00～	第28回地区インターアクト海外派遣研修説明会	名古屋 YMCA 会議室
5月23・24日	土日	未定	RA 地区年次大会	未定
5月24日	日	10:00～13:00	財団学友会 総会	ガバナー事務所会議室
5月 未定			日本青少年交換研究会 (全国会議)	未定
6月6・7日	土日	9:00～	第28回海外派遣研修 第1回海外派遣研修事前研修会	愛知青年の家 (岡崎)
6月18日	木	16:00～	ロータリー研究会	名古屋国際ホテル
6月20日	土	11:00～16:00	青少年交換第8回オリエンテーション(BBQ)	サンパーク犬山
未定		未定	被災地視察	
未定		未定	国際 RYLA 派遣選考会	未定

## 式典及び記念行事

開催日	曜日	式典及び記念行事名	場所
2014年 9月14日	日	江南 RC 創立 50 周年記念講演会	江南市民文化会館
2014年 9月19日	金	名古屋中 RC 創立 45 周年記念事業	中電ホール
2014年 10月 6日	月	名古屋空港 RC 創立 40 周年記念式典	キャッスルプラザ
2014年 11月 6日	木	一宮 RC 創立 65 周年記念例会	一宮商工会議所
2014年 11月22日	土	尾西 RC 創立 60 周年記念式典	ウェスティンナゴヤキャッスル
2014年 未定		半田南 RC 創立 35 周年記念例会	未定
2015年 2月 3日	火	名古屋 RC 創立 90 周年記念式典	名古屋観光ホテル
2015年 2月28日	土	豊田中 RC 創立 15 周年記念式典	名鉄トヨタホテル
2015年 3月		名古屋丸の内 RC 創立 20 周年記念式典	未定
2015年 5月11日	月	名古屋栄 RC 創立 25 周年記念式典	名古屋クレストンホテル
2015年 5月13日	水	豊田東 RC 創立 35 周年記念例会	ホテルトヨタキャッスル
2015年 5月17日	日	江南 RC 創立 50 周年記念式典	未定
2015年 6月		名古屋葵 RC 創立 10 周年記念式典	未定
2015年 未定	日	瀬戸 RC 創立 55 周年記念式典	未定

## ロータリー特別月間・週間・日

2014年 7月	ロータリー意識高揚月間（地区）
8月	会員増強及び拡大月間
9月	新世代のための月間
10月	職業奉仕月間・米山月間
11月	ロータリー財団月間
11月5日を含む1週間	世界インターアクト週間
12月	家族月間
2015年 1月	ロータリー理解推進月間
1月27日を含む1週間	追悼記念週間
2月	世界理解月間
2月23日	ロータリー創立記念日
	世界理解と平和の日
2月23日～3月1日	世界理解と平和週間
3月	識字率向上月間
3月13日を含む1週間	世界ローターアクト週間
4月	雑誌月間
5月	私の心に残るロータリー体験を語る月間（地区）
5月30日～6月5日	環境保全週間（地区）
6月	ロータリー親睦活動月間

### 2014-15年度 国際ロータリー第2760地区 特別月間

2014年 7月 ロータリー意識高揚月間

2015年 5月 私の心に残るロータリー体験を語る月間



## 2014-15 年度 ガバナー公式訪問日程表

	2014年7月	8月	9月	10月	11月	12月	2015年1月	
1	火	金 西尾 KIRARA	月 刈谷	水 岡崎	土	月 名古屋栄	木 元日	1
2	水	土	火 岡崎南	木 豊橋	日	火 名古屋城北	金	2
3	木	日	水 名古屋守山	金 津島	月 文化の日	水 名古屋名北/ 中部名古屋みらい	土	3
4	金	月 豊田西	木 西尾一色	土	火 瀬戸北	木	日	4
5	土	火 半田南/ 田原パンフィック	金 一宮北	日	水 小牧	金	月	5
6	日	水 豊田東	土	月	木 名古屋大須	土	火	6
7	月	木 東知多/ 名古屋葵	日	火 名古屋	金 新城	日	水	7
8	火	金 豊田中	月 名古屋東	水 名古屋南/ 一宮中央	土	月	木	8
9	水	土	火 高浜	木 一宮	日	火	金	9
10	木	日	水 稲沢	金 蒲郡	月 あま	水 尾張中央	土	10
11	金	月	木	土	火	木	日	11
12	土	火	金 常滑	日	水 渥美	金	月 成人の日	12
13	日	水	土	月 体育の日	木 岡崎東	土	火	13
14	月	木	日	火 豊橋北	金 尾張旭	日	水	14
15	火	金	月 敬老の日	水 豊川	土	月	木	15
16	水	土	火 名古屋清須	木 豊田	日	火	金	16
17	木	日	水 奥三河	金 安城	月 名古屋中	水	土	17
18	金	月 知多/ 豊田三好	木 江南	土	火 岩倉	木	日	18
19	土	火 名古屋千種/ 名古屋名南	金	日	水 名古屋東南	金	月	19
20	日	水 豊橋東	土	月	木	土	火	20
21	月 海の日	木 名古屋東山	日	火 西尾	金 春日井	日	水 名古屋名駅	21
22	火	金 豊橋ゴールデン	月	水 三河安城	土	月	木	22
23	水 碧南	土	火 秋分の日	木 名古屋西	日 勤労感謝の日	火 天皇誕生日	金	23
24	木	日	水 名古屋和合	金	月 振替休日	水	土	24
25	金	月 名古屋空港	木 半田	土	火	木	日	25
26	土	火 豊川宝飯	金 名古屋みなと	日	水	金	月	26
27	日	水 東海	土	月 尾西	木	土	火 名古屋錦	27
28	月 名古屋昭和	木 田原	日	火 犬山	金	日	水 名古屋アイリス	28
29	火 愛知長久手/ 岡崎城南	金	月 豊橋南	水 瀬戸	土	月	木 名古屋瑞穂	29
30	水 知立	土	火 名古屋名東	木	日	火	金	30
31	木 名古屋丸の内/ 大府	日		金 名古屋北		水	土	31

## 2014-15 年度 ガバナー補佐訪問日程表

	2014年7月	8月	9月	10月	11月	12月	2015年1月	
1	火	金 豊橋ゴールデン	月 豊橋南	水 豊川	土	月	木 元日	1
2	水	土	火 名古屋清須	木 豊田	日	火	金	2
3	木	日	水 奥三河	金 安城	月 文化の日	水	土	3
4	金	月 名古屋空港	木	土	火	木	日	4
5	土	火 瀬戸北/ 豊川宝飯	金	日	水 名古屋東南	金	月	5
6	日	水 東海	土	月 尾西	木	土	火	6
7	月	木 田原	日	火 西尾	金	日	水	7
8	火	金 春日井	月	水 三河安城	土	月	木	8
9	水	土	火 名古屋城北/ 名古屋名東	木 名古屋西	日	火	金	9
10	木	日	水 名古屋和合	金	月 名古屋栄	水	土	10
11	金	月	木 半田	土	火	木	日	11
12	土	火	金 名古屋みなと	日	水 尾張中央/ 中部名古屋みらい/ 名古屋名北	金	月 成人の日	12
13	日	水	土	月 体育の日	木	土	火 名古屋錦	13
14	月 名古屋昭和/ 豊田西	木	日	火	金	日	水 名古屋名駅/ 名古屋アイリス	14
15	火 愛知長久手/ 岡崎城南	金	月 敬老の日	水 瀬戸	土	月	木 名古屋瑞穂	15
16	水 碧南	土	火 名古屋	木	日	火	金	16
17	木 大府/ 名古屋丸の内	日	水 岡崎	金 名古屋北	月	水	土	17
18	金	月 刈谷	木 豊橋	土	火	木	日	18
19	土	火 岡崎南/岩倉	金 津島	日	水	金	月	19
20	日	水 名古屋守山	土	月	木	土	火	20
21	月 海の日	木 西尾一色	日	火	金	日	水	21
22	火 半田南/ 田原パシフィック	金 一宮北	月	水	土	月	木	22
23	水 豊田東/ 知立	土	火 秋分の日	木 名古屋大須	日 勤労感謝の日	火 天皇誕生日	金	23
24	木 東知多/ 名古屋葵	日	水 一宮中央/ 小牧/ 名古屋南	金 新城	月 振替休日	水	土	24
25	金 豊田中/ 西尾KIRARA	月 名古屋東	木 一宮	土	火	木	日	25
26	土	火 高浜	金 尾張旭/蒲郡	日	水	金	月	26
27	日	水 稲沢	土	月 あま/ 名古屋中	木	土	火	27
28	月 知多/ 豊田三好	木 江南	日	火	金	日	水	28
29	火 犬山/ 名古屋名南/ 名古屋千種	金 常滑	月	水 渥美	土	月	木	29
30	水 豊橋東	土	火 豊橋北	木 岡崎東	日	火	金	30
31	木 名古屋東山	日		金		水	土	31

## 2014-15 年度 ガバナー公式訪問・ガバナー補佐訪問日程

分 区 名	クラブ名	曜日	ガバナー公式 訪問日	ガバナー補佐 訪問日	報告書提出日
<b>【南尾張分区】</b>  ガバナー補佐 牧野 克則 分区幹事 磯部 栄 地区副幹事 岡村 達人	★ 大府RC	木	7月31日	7月17日	7月24日
	半田南RC	火	8月5日	7月22日	7月29日
	東知多RC	木	8月7日	7月24日	7月31日
	知多RC	月	8月18日	7月28日	8月11日
	東海RC	水	8月27日	8月6日	8月20日
	常滑RC	金	9月12日	8月29日	9月5日
	半田RC	木	9月25日	9月11日	9月18日
<b>【西尾張分区】</b>  ガバナー補佐 野村 章夫 分区幹事 村川 文穂 地区副幹事 亀井 直人	一宮北RC	金	9月5日	8月22日	8月29日
	稲沢RC	水	9月10日	8月27日	9月3日
	名古屋清須RC	火	9月16日	9月2日	9月9日
	津島RC	金	10月3日	9月19日	9月26日
	★ 一宮中央RC	水	10月8日	9月24日	10月1日
	一宮RC	木	10月9日	9月25日	10月2日
	尾西RC	月	10月27日	10月6日	10月20日
	あまRC	月	11月10日	10月27日	10月31日
尾張中央RC	水	12月10日	11月12日	12月3日	
<b>【東尾張分区】</b>  ガバナー補佐 加藤 令吉 分区幹事 松本 哲也 地区副幹事 馬場 將嘉	愛知長久手RC	火	7月29日	7月15日	7月22日
	名古屋空港RC	月	8月25日	8月4日	8月18日
	江南RC	木	9月18日	8月28日	9月11日
	犬山RC	火	10月28日	7月29日	8月19日
	瀬戸RC	水	10月29日	10月15日	10月22日
	瀬戸北RC	火	11月4日	8月5日	8月26日
	小牧RC	水	11月5日	9月24日	10月15日
	尾張旭RC	金	11月14日	9月26日	10月17日
	岩倉RC	火	11月18日	8月19日	9月9日
	春日井RC	金	11月21日	8月8日	8月29日
	名古屋城北RC	火	12月2日	9月9日	9月30日
<b>【西名古屋分区】</b>  ガバナー補佐 宮田 紀昭 分区幹事 田茂井克典 地区副幹事 天野 正明	名古屋丸の内RC	木	7月31日	7月17日	7月24日
	★ 名古屋名南RC	火	8月19日	7月29日	8月12日
	名古屋みなとRC	金	9月26日	9月12日	9月19日
	名古屋RC	火	10月7日	9月16日	9月30日
	名古屋南RC	水	10月8日	9月24日	10月1日
	名古屋西RC	木	10月23日	10月9日	10月16日
	名古屋大須RC	木	11月6日	10月23日	10月30日
	名古屋中RC	月	11月17日	10月27日	11月10日
	名古屋東南RC	水	11月19日	11月5日	11月12日
	★ 名古屋栄RC	月	12月1日	11月10日	11月21日
	★ 中部名古屋みらいRC	水	12月3日	11月12日	11月26日
	名古屋名駅RC	水	1月21日	1月14日	1月16日
	名古屋瑞穂RC	木	1月29日	1月15日	1月22日

分 区 名	クラブ名	曜日	ガバナー公式 訪問日	ガバナー補佐 訪問日	報告書提出日
<b>【東名古屋分区】</b>  ガバナー補佐 松野 一彦 分区幹事 鈴木 宏治 地区副幹事 加納 裕	名古屋昭和RC	月	7月28日	7月14日	7月18日
	名古屋葵RC	木	8月7日	7月24日	7月31日
	名古屋千種RC	火	8月19日	7月29日	8月12日
	名古屋東山RC	木	8月21日	7月31日	8月14日
	名古屋守山RC	水	9月3日	8月20日	8月27日
	名古屋東RC	月	9月8日	8月25日	9月1日
	名古屋和合RC	水	9月24日	9月10日	9月17日
	名古屋名東RC	火	9月30日	9月9日	9月16日
	名古屋北RC	金	10月31日	10月17日	10月24日
	名古屋名北RC	水	12月3日	11月12日	11月26日
	名古屋錦RC	火	1月27日	1月13日	1月20日
	名古屋アイリスRC	水	1月28日	1月14日	1月21日
<b>【東三河分区】</b>  ガバナー補佐 中島 忠幸 分区幹事 川合 和彦 地区副幹事 関谷 俊征	★ 田原パシフィックRC	火	8月5日	7月22日	7月29日
	豊橋東RC	水	8月20日	7月30日	8月13日
	豊橋ゴールデンRC	金	8月22日	8月1日	8月15日
	豊川宝飯RC	火	8月26日	8月5日	8月19日
	田原RC	木	8月28日	8月7日	8月21日
	奥三河RC	水	9月17日	9月3日	9月10日
	豊橋南RC	月	9月29日	9月1日	9月22日
	豊橋RC	木	10月2日	9月18日	9月25日
	蒲郡RC	金	10月10日	9月26日	10月3日
	豊橋北RC	火	10月14日	9月30日	10月7日
	豊川RC	水	10月15日	10月1日	10月8日
	新城RC	金	11月7日	10月24日	10月31日
	渥美RC	水	11月12日	10月29日	11月5日
<b>【西三河中分区】</b>  ガバナー補佐 桐淵 利次 分区幹事 永田 裕 地区副幹事 梅村 昌孝	★ 岡崎城南RC	火	7月29日	7月15日	7月22日
	豊田西RC	月	8月4日	7月14日	7月28日
	豊田東RC	水	8月6日	7月23日	7月30日
	豊田中RC	金	8月8日	7月25日	8月1日
	★ 豊田三好RC	月	8月18日	7月28日	8月11日
	岡崎南RC	火	9月2日	8月19日	8月26日
	岡崎RC	水	10月1日	9月17日	9月24日
	豊田RC	木	10月16日	10月2日	10月9日
	岡崎東RC	木	11月13日	10月30日	11月6日
<b>【西三河分区】</b>  ガバナー補佐 黒田 勝基 分区幹事 近藤 智樹 地区副幹事 八木沢 幹夫	碧南RC	水	7月23日	7月16日	7月18日
	知立RC	水	7月30日	7月23日	7月25日
	西尾KIRARARC	金	8月1日	7月25日	7月29日
	刈谷RC	月	9月1日	8月18日	8月25日
	西尾一色RC	木	9月4日	8月21日	8月28日
	高浜RC	火	9月9日	8月26日	9月2日
	安城RC	金	10月17日	10月3日	10月10日
	西尾RC	火	10月21日	10月7日	10月14日
三河安城RC	水	10月22日	10月8日	10月15日	

# 分区地図



- 1. 豊山町
- 2. 大治町

- ①南尾張分区
- ②西尾張分区
- ③東尾張分区
- ④西名古屋分区
- ⑤東名古屋分区
- ⑥東三河分区
- ⑦西三河中分区
- ⑧西三河分区

### 市町村数

2014年3月1日

市	町	村
38	14	2

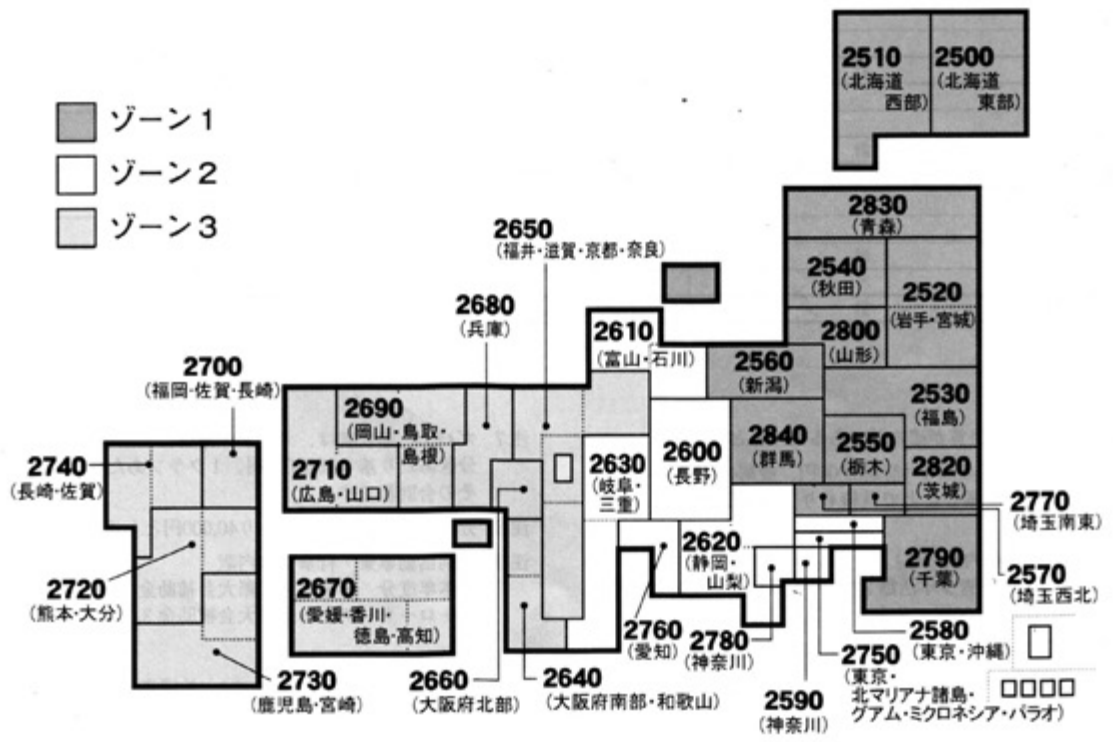

- ゾーン1
- ゾーン2
- ゾーン3

## 2014-15 年度 地区役員



ガバナー  
近藤 雄亮



南尾張分区 ガバナー補佐  
牧野 克則



西尾張分区 ガバナー補佐  
野 杵 章夫



東尾張分区 ガバナー補佐  
加藤 令吉



西名古屋分区 ガバナー補佐  
宮田 紀昭



東名古屋分区 ガバナー補佐  
松野 一彦



東三河分区 ガバナー補佐  
中島 忠幸



西三河中分区 ガバナー補佐  
桐 淵 利次



西三河分区 ガバナー補佐  
黒田 勝基



パストガバナー  
福田 浩三



パストガバナー  
盛田 和昭



パストガバナー  
神戸 政治



パストガバナー  
石川 和昌



パストガバナー  
松本 宏



パストガバナー  
内藤 明人



パストガバナー  
野村 重彦



パストガバナー  
福田 清成



パストガバナー  
岡部 快圓



パストガバナー  
豊島 徳三



パストガバナー  
大島 宏彦



パストガバナー  
高橋 治朗



パストガバナー  
齋藤 直美



パストガバナー  
江崎 柳節



パストガバナー  
片山 主水

## 2014-15 年度 地区役員



パストガバナー  
大澤 輝秀



パストガバナー  
田嶋 好博



パストガバナー  
松前 憲典



パストガバナー  
千田 毅



パストガバナー  
田中 正規



地区幹事  
高須 洋志



地区副幹事  
岡村 達人



地区副幹事  
亀井 直人



地区副幹事  
馬場 將嘉



地区副幹事  
天野 正明



地区副幹事  
加納 裕



地区副幹事  
関谷 俊征



地区副幹事  
梅村 昌孝



地区副幹事  
八木沢 幹夫



地区副幹事  
鈴木 淑久



地区会計長  
森 恒夫



地区監事  
小串 和夫



地区副監事  
稲垣 豊



事務長  
高木 勝



地区スタッフ  
湯澤 信雄



地区スタッフ  
湯澤 勇生



地区スタッフ  
近藤 茂弘



地区スタッフ  
長瀬 憲八郎



地区スタッフ  
長坂 邦雄

## 2014-15 年度 地区役員



地区スタッフ  
堀 慎 治



地区スタッフ  
鶴 田 浩



地区スタッフ  
大 嶽 達 郎



ガバナーエレクト  
加 藤 陽 一



次期地区幹事  
大 竹 一 義



地区指名委員長  
松 前 憲 典



副ガバナー  
千 田 毅



地区研修リーダー  
松 前 憲 典



南尾張分区 分区幹事  
磯 部 栄



西尾張分区 分区幹事  
村 川 文 穂



東尾張分区 分区幹事  
松 本 哲 也



西名古屋分区 分区幹事  
田 茂 井 克 典



東名古屋分区 分区幹事  
鈴 木 宏 治



東三河分区 分区幹事  
川 合 和 彦



西三河分区 分区幹事  
永 田 裕



西三河分区 分区幹事  
近 藤 智 樹



## 2014-15 年度 地区委員長



地区財務委員長  
長谷川 正己



危機管理委員長  
黒田 勝基



会員増強委員長  
石川 勝彦



拡大委員長  
斎藤 直美



研修委員長  
成田 洋之



地区大会企画委員長  
近藤 雄亮



広報委員長  
箆橋 美久



IT委員長  
尾本 和弘



職業奉仕委員長  
早川 和男



社会奉仕委員長  
鈴木 與左衛門



国際奉仕委員長  
杉浦 敏夫



青少年奉仕委員長  
秋田 敬治



インターアクト委員長  
奥田 清仁



ローターアクト委員長  
西本 一幸



RYLA委員長  
谷山 芳和



青少年交換委員長  
岡田 雅隆



ロータリー財団監査委員長  
片山 主水



ロータリー財団委員長  
鈴木 文勝



ロータリー財団会計長  
神谷 研



資金管理委員長  
豊島 徳三



資金推進委員長  
中林 正人



補助金委員長  
櫻井 繁



職業研修チーム委員長  
福田 哲三



ポリオ・プラス委員長  
横井 定

## 2014-15 年度 地区委員長他



奨学基金・学友・平和フェローシップ委員長  
小島 哲夫



米山奨学委員長  
伊藤 敦夫



東日本大震災プロジェクト委員長  
鈴木 元弘



被災高校生支援委員長  
本多 満



RI 青少年交換委員会 委員  
斎藤 直美



ロータリー財団地域コーディネーター(RRFC)  
江崎 柳節



ロータリー財団地域コーディネーター補佐 (ARRFC)  
深谷 友尋



公益財団法人ロータリー日本財団 理事  
江崎 柳節



公益財団法人ロータリー日本財団 監事  
片山 主水



公益財団法人ロータリー米山記念奨学会 理事  
福田 清成



公益財団法人ロータリー米山記念奨学会 評議委員  
千田 毅



NPO法人RI日本青少年交換委員会 理事  
斎藤 直美



NPO法人RI日本青少年交換委員会 理事  
神田 憲



NPO法人RI日本青少年交換委員会 委員  
黒田 勝基



ロータリー友の会編集委員会 地区代表委員  
岩瀬 淳一郎



地区ロータリーアクト代表  
坂上 卓史

# 2014-15 年度 第 2760 地区 組織図

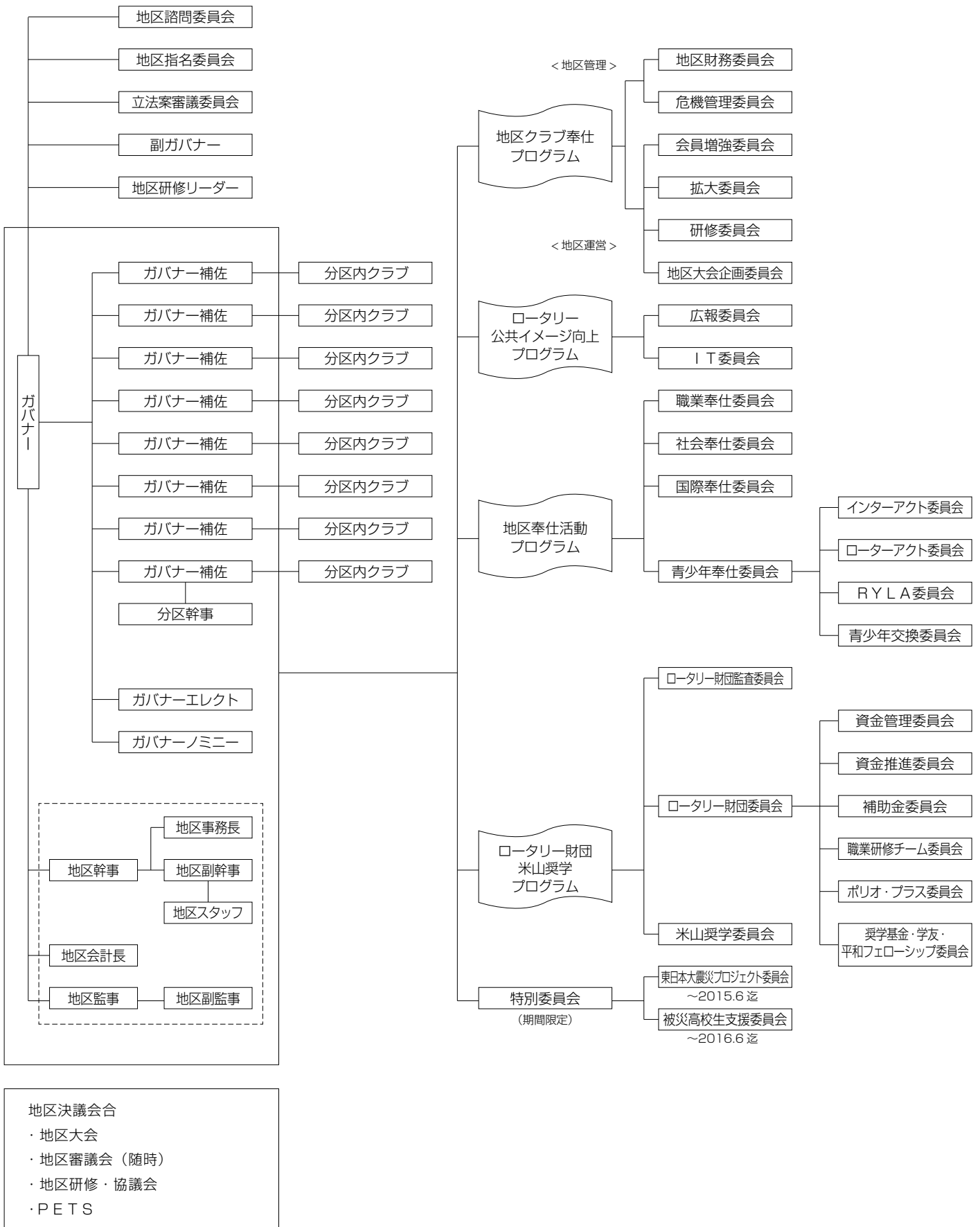

## 2014-2015年度 地区役員及び委員会構成

C: カウンセラー A: アドバイザー ◎: 委員長 ○: 副委員長

ガバナー	近藤 雄亮	名古屋瑞穂	事務長	高木 勝	名古屋瑞穂
ガバナー補佐			地区スタッフ	湯澤 信雄	名古屋瑞穂
南尾張分区	牧野 克則	常滑		湯澤 勇生	名古屋瑞穂
西尾張分区	野杵 章夫	一宮		近藤 茂弘	名古屋瑞穂
東尾張分区	加藤 令吉	瀬戸		長瀬 憲八郎	名古屋瑞穂
西名古屋分区	宮田 紀昭	名古屋西		長坂 邦雄	名古屋瑞穂
東名古屋分区	松野 一彦	名古屋東山		堀 慎治	名古屋瑞穂
東三河分区	中島 忠幸	新城		鶴田 浩	名古屋瑞穂
西三河中分区	桐淵 利次	岡崎城南		大嶽 達郎	名古屋瑞穂
西三河分区	黒田 勝基	高浜	ガバナーエレクト	加藤 陽一	瀬戸
地区諮問委員会	福田 浩三	名古屋空港	次期地区幹事	大竹 一義	瀬戸
	盛田 和昭	名古屋	地区指名委員会	◎ 松前 憲典	一宮中央
	神戸 政治	あま		○ 千田 毅	名古屋東
	石川 和昌	豊橋		大澤 輝秀	豊川
	松本 宏	半田		田嶋 好博	名古屋北
	内藤 明人	名古屋西		田中 正規	西尾
	野村 重彦	刈谷	立法案審議委員会	近藤 雄亮	名古屋瑞穂
	福田 清成	江南		岡部 快圓	名古屋大須
	岡部 快圓	名古屋大須		片山 主水	名古屋東南
	豊島 徳三	一宮北		田嶋 好博	名古屋北
	大島 宏彦	名古屋		加藤 陽一	瀬戸
	高橋 治朗	名古屋西		高須 洋志	名古屋瑞穂
	斎藤 直美	豊田		大竹 一義	瀬戸
	江崎 柳節	小牧	副ガバナー	千田 毅	名古屋東
	片山 主水	名古屋東南	地区研修リーダー	松前 憲典	一宮中央
	大澤 輝秀	豊川	分区幹事		
	田嶋 好博	名古屋北	南尾張分区	磯部 栄	常滑
	松前 憲典	一宮中央	西尾張分区	村川 文穂	一宮
	千田 毅	名古屋東	東尾張分区	松本 哲也	瀬戸
	田中 正規	西尾	西名古屋分区	田茂井 克典	名古屋西
	近藤 雄亮	名古屋瑞穂	東名古屋分区	鈴木 宏治	名古屋東山
	加藤 陽一	瀬戸	東三河分区	川合 和彦	新城
地区幹事	高須 洋志	名古屋瑞穂	西三河中分区	永田 裕	岡崎城南
地区副幹事	岡村 達人	名古屋瑞穂	西三河分区	近藤 智樹	高浜
	亀井 直人	名古屋瑞穂	地区財務委員会	◎ 長谷川 正己	一宮中央
	馬場 将嘉	名古屋瑞穂		○ 柳澤 幸輝	名古屋東
	天野 正明	名古屋瑞穂		榊原 勝俊	西尾
	加納 裕	名古屋瑞穂	危機管理委員会	A 片山 主水	名古屋東南
	関谷 俊征	名古屋瑞穂		C 斎藤 直美	豊田
	梅村 昌孝	名古屋瑞穂		C 加藤 陽一	瀬戸
	八木沢 幹夫	名古屋瑞穂		C 服部 良男	岡崎
	鈴木 淑久	名古屋瑞穂		◎ 黒田 勝基	高浜
地区会計長	森 恒夫	名古屋瑞穂		○ 岡田 雅隆	犬山
地区監事	小串 和夫	名古屋瑞穂		秋田 敬治	田原
地区副監事	稲垣 豊	名古屋瑞穂		川村 荒治	豊橋

(危機管理委員会つづき)	神戸 邦夫	豊橋南	(広報委員会つづき)	堀尾 明史	尾張中央
会員増強委員会	◎ 石川 勝彦	半田南		岡田 邦義	岡崎
	○ 光岡 新吾	豊田		松崎 美都子	名古屋守山
	○ 澤田 文雄	豊田東		志水 ひろみ	春日井
	加藤 陽一	瀬戸		池森 由幸	名古屋千種
	山崎 克弥	西尾		小笠原 竜児	豊橋東
	酒井 良輔	半田	I T委員会	◎ 尾本 和弘	名古屋東南
	金子 通信	豊橋ゴールデン		○ 池森 由幸	名古屋千種
	津坂 守英	名古屋城北		糸井 学	名古屋みなと
	出田 真太郎	名古屋名南		坂野 弘	岡崎東
	松村 晋也	瀬戸		杉浦 令淑	名古屋大須
	大竹山 雄二	名古屋東南	職業奉仕委員会	◎ 早川 和男	名古屋東山
拡大委員会	◎ 斎藤 直美	豊田		○ 大林 香瑞人	東海
	○ 千田 毅	名古屋東		村井 總一郎	豊橋
	八神 基	名古屋アイリス		伊東 良夫	半田
	石川 昌和	豊橋南		中山 信義	名古屋錦
	朱宮 新治	犬山		大河内 俊彦	西尾
研修委員会	C 江崎 柳節	小牧		熊田 嘉一郎	豊橋北
	◎ 成田 洋之	名古屋みなと		和田 典之	名古屋清須
	○ 津川 聖子	名古屋名東		市川 裕大	刈谷
	○ 小川 宏嗣	犬山		大岩 とよみ	名古屋丸の内
	○ 五藤 隆夫	小牧		中村 有孝	名古屋和合
	関口 宗男	名古屋みなと	社会奉仕委員会	◎ 鈴村 與左衛門	あま
	山名 敬一	稲沢		○ 杉田 和俊	豊橋ゴールデン
	西村 忠郎	名古屋栄		○ 杉浦 文雄	刈谷
	山内 登	尾西		岩部 雅人	半田南
	太田 達夫	名古屋城北		山元 康裕	名古屋東山
	佐藤 正延	名古屋守山		舟橋 伸治	名古屋城北
	細井 英治	安城		酒井 賢	岡崎東
	本田 伸太郎	名古屋東		井口 貴嗣	豊橋
	高畑 皓一	豊橋ゴールデン		日野 典子	愛知長久手
	藤田 守彦	名古屋丸の内		中島 宗幸	春日井
	杉浦 壽康	岡崎		手島 寿宏	半田
地区大会企画委員会	◎ 近藤 雄亮	名古屋瑞穂		伊藤 陽介	名古屋守山
	田中 正規	西尾		金谷 康正	瀬戸
	加藤 陽一	瀬戸		古澤 功三	豊橋北
	高須 洋志	名古屋瑞穂		稲葉 徹	名古屋瑞穂
	大竹 一義	瀬戸		川西 裕康	豊橋東
(13年度地区大会実行委員長)	細野 恭弘	名古屋昭和		内藤 教恵	安城
(13年度地区大会幹事)	安藤 鉦太郎	名古屋昭和	国際奉仕委員会	◎ 杉浦 敏夫	豊田
(14年度地区大会実行委員長)	杉浦 三郎	半田		○ 鈴木 宏司	半田南
(14年度地区大会幹事)	榊原 正治	半田		○ 堀江 英弥	名古屋大須
(15年度地区大会実行委員長)	市川 幾雄	岡崎東		村瀬 秀和	東海
(15年度地区大会幹事)	柴田 健吉	岡崎東		山田 拓	瀬戸
広報委員会	C 片山 主水	名古屋東南		峠 テル子	春日井
	◎ 籠橋 美久	名古屋中		木村 樹生	名古屋南
	○ 佐久間 武美	豊橋北		坂倉 弘康	名古屋和合

(国際奉仕委員会つづき)	横田 徳久 名古屋名北 本間 毅 岡崎南 高山 進 名古屋丸の内 岡部 秀 名古屋北	(青少年交換委員会つづき)	○ 岩月 雅章 名古屋中 安藤 隆利 名古屋名駅 山本 雅久 豊橋ゴールデン ミカエル・カルマノ 名古屋東 村瀬 竜雄 東知多 山田 高行 中部名古屋みらい
青少年奉仕委員会	C 松本 宏 半田 ◎ 秋田 敬治 田原 ○ 川村 荒治 豊橋 ○ 寺本 善雄 名古屋みなと ○ 奥田 清仁 豊田 ○ 西本 一幸 名古屋南 ○ 谷山 芳和 豊田西 ○ 岡田 雅隆 犬山	ロータリー財団監査委員会	◎ 片山 主水 名古屋東南 伊藤 鶴吉 江南 笠松 栄治 高浜
インターアクト委員会	◎ 奥田 清仁 豊田 ○ 日高 啓治 東知多 ○ 佐藤 裕彦 豊橋 中杉 和雄 豊川 鈴木 博文 岡崎南 杉本 知治 岡崎 大河内 圭一 一宮北 山内 隆一 岡崎東 北園 守生 名古屋空港 鵜飼 正巳 稲沢 奥田 法行 安城 佐治 勝 名古屋東 大島 賀樹 小牧 渋谷 文平 名古屋	ロータリー財団委員会	C 田嶋 好博 名古屋北 ◎ 鈴木 文勝 小牧 ○ 吉原 孝彦 刈谷 ○ 中林 正人 名古屋空港 ○ 櫻井 繁 名古屋南 神谷 研 安城
ローターアクト委員会	◎ 西本 一幸 名古屋南 ○ 片平 博己 江南 ○ 中村 陽公 名古屋北 東 孝一 名古屋東 武田 正典 名古屋錦 阿部 恵彦 名古屋葵 近藤 眞 豊橋 藤井 康正 岡崎 山中 建策 一宮中央	会計長	◎ 豊島 徳三 一宮北 ○ 神谷 研 安城 櫻井 繁 名古屋南
R Y L A 委員会	◎ 谷山 芳和 豊田西 ○ 竹内 幹尚 豊川 ○ 金山 明史 豊田西 平田 兼久 西尾 坂本 竹敏 知多 二ノ宮 道彦 一宮 平尾 節子 瀬戸北 川島 悦雄 名古屋中 浅見 敏範 名古屋東 大林 則久 豊橋ゴールデン	資金管理委員会	◎ 中林 正人 名古屋空港 ○ 久米 博明 刈谷 ○ 牧野 博和 名古屋栄 松田 茂治 西尾 桑山 卓也 名古屋和合 服部 潤一 豊田西 岡田 吉生 岡崎城南
青少年交換委員会	◎ 岡田 雅隆 犬山 ○ 宮下 恵子 中部名古屋みらい	補助金委員会	◎ 櫻井 繁 名古屋南 ○ 松石 奉之 半田 ○ 中村 公彦 名古屋名東 久具 信夫 豊川 原野 勝至 名古屋栄 高山 景一 豊橋 田島 保紀 名古屋東 笠井 保志 西尾一色 加藤 清久 尾張旭 名畑 豊 春日井 朝倉 淳一 名古屋北 藤田 義明 名古屋葵 寺西 正 名古屋錦 鈴木 照幸 田原パシフィック
		職業研修チーム委員会	◎ 福田 哲三 名古屋和合 ○ 吉川 公章 名古屋南 加藤 浩一 犬山 小笠原 暁 名古屋中 上野 広 名古屋昭和 伊藤 素美子 名古屋東南
		ポリオ・プラス委員会	◎ 横井 定 稲沢 ○ 佐々木 久直 一宮

(ポリオ・プラス委員会つづき)	岩崎 光記 名古屋名駅 内田 泰潤徳 一宮中央 山田 典廣 名古屋中	(被災高校生支援委員会つづき)	柳澤 幸輝 名古屋東 笹野 暢宏 名古屋東 松田 茂樹 名古屋東
奨学基金・学友・平和フェロシップ委員会	◎ 小島 哲夫 豊田中 ○ 渡邊 源市 名古屋千種 ○ 成田 徹 三河安城 佐々木 利政 豊橋 竹本 義明 尾張中央 長谷川 龍伸 名古屋丸の内 加納 昭巨 名古屋南 矢頭 功生 豊田東	RI 青少年交換委員会 委員 斎藤 直美 豊田 ロータリー財団地域コーディネーター(RRFC) 江崎 柳節 小牧 ロータリー財団地域コーディネーター補佐(ARRFC) 深谷 友尋 名古屋みなの 公益財団法人ロータリー日本財団 理事 江崎 柳節 小牧 監事 片山 主水 名古屋東南 公益財団法人ロータリー米山記念奨学会 理事 福田 清成 江南 評議委員 千田 毅 名古屋東	
米山奨学委員会	C 福田 清成 江南 C 田嶋 好博 名古屋北 A 中島 実 名古屋北 ◎ 伊藤 敦夫 豊田中 ○ 金田 英和 名古屋東山 ○ 山本 光人 豊橋北 ○ 杉浦 正典 豊田 小栗 正章 名古屋和合 坂井 則夫 名古屋西 水野 憲司 一宮北 野村 順雄 名古屋みなの 加藤 宜之 名古屋名南 山田 直樹 尾張旭 鈴木 聖三 名古屋千種 田中 寛孝 豊川 青山 稔 瀬戸 中川 敦 知立 山田 一仁 一宮 鮑 尔 吉 徳 名古屋アイリス 杉浦 澄雄 西尾	NPO法人RI日本青少年交換委員会 理事 斎藤 直美 豊田 理事 神田 憲 名古屋大須 委員 黒田 勝基 高浜 ロータリー友の会編集委員会 地区代表委員 岩瀬 淳一郎 豊川 オンツァサンパウロ 近藤 雄亮 名古屋瑞穂 地区ローターアクト代表 坂上 卓史 名古屋熱田RAC	
東日本大震災プロジェクト委員会	◎ 鈴木 元弘 豊田 ○ 吉原 孝彦 刈谷 ○ 山下 正裕 名古屋栄		
被災高校生支援委員会	C 千田 毅 名古屋東 C 田中 正規 西尾 C 加藤 陽一 瀬戸 A 杉浦 三郎 半田 A 服部 孝根 稲沢 A 小原 久和 名古屋城北 A 大橋 昭治 名古屋名駅 A 井上 雅之 名古屋昭和 A 松井 昭 田原 A 本間 毅 岡崎南 A 加藤 良邦 碧南 ◎ 本多 満 名古屋東 ○ 浜 洋一 名古屋東		





## 2014-15 年度 地区資金予算書

### 《一般（総合）会計の部》

収入の部	科 目		2014-15 年度予算案	2013-14 年度予算	備 考 (14 年度)
	一般資金	前年度繰越金		0	0
	地区資金前期		27,550,000	24,000,000	5,800 円 × 4,750 人注 2 (A)
	地区資金後期		27,075,000	19,200,000	5,700 円 × 4,750 人 "
	雑収入		20,000	20,000	
	計		54,645,000	43,220,000	
特別資金	地区大会協力金	}		24,000,000	
	地区事業費		45,125,000	24,000,000	9,500 円 × 4,750 人注 3 (B)
	ガバナー月信等協力金			9,600,000	
	計		45,125,000	57,600,000	
	合 計		99,770,000	100,820,000	

支出の部	科 目		2014-15 年度予算案	2013-14 年度予算	備 考 (14 年度)	
		国際ロータリー行事費		1,300,000	1,300,000	
	ガバナーエレクト国際協議会出席補助金		1,000,000	1,000,000		
	RI 規定審議会出席補助金		300,000	300,000	注 4	
	地区事業・行事費		48,825,000	52,100,000		
	地区大会協力金		0	24,000,000		
	地区事業費		45,125,000	24,000,000	特別会計振替	
	地区研修・協議会		1,000,000	1,000,000		
	I M 費		1,200,000	1,600,000	注 5	
	地区チーム研修セミナー（ガバナー補佐研修を含む）		500,000	500,000		
	会長エレクト研修セミナー		600,000	600,000		
	ロータリー財団セミナー		200,000	200,000		
	会員増強セミナー		200,000	200,000		
	地区運営費		39,726,250	38,822,000		
	ガバナー会議等出席補助金		1,800,000	1,800,000		
	ガバナー会運営協力金		1,021,250	1,032,000	215 円 × 4,750 人	
	ロータリー文庫運営協力金		1,425,000	1,440,000	300 円 × 4,750 人	
	ガバナー事務所運営費		18,000,000	18,000,000		
	ガバナーエレクト事務所補助金		5,000,000	3,000,000		
	ガバナー月信等協力金		8,500,000	9,600,000		
	地区会計費		100,000	100,000		
	地区幹事費		100,000	100,000		
	ガバナー補佐費（分区運営費含む）		3,130,000	3,100,000	注 6 及び注 7	
	特別代表費		300,000	300,000		
	記念品費		350,000	350,000		
	地区委員会費		9,040,000	7,640,000		
	地区諮問委員会		1,000,000	1,000,000		
	地区指名委員会		50,000	50,000		
	立法案審議委員会		50,000	—		
	地区総務委員会		廃止	100,000		
	危機管理委員会		50,000	50,000		
	会員増強委員会		200,000	200,000		
	拡大委員会		150,000	150,000		
	研修委員会		200,000	200,000		
	広報委員会		650,000	400,000		
	I T 委員会		1,200,000	地区広報委員会と統合		
	職業奉仕委員会		250,000	250,000		
	社会奉仕委員会	}	700,000	700,000	RCC・環境保全委員会含む	
	RCC 委員会					
	環境保全委員会					
	国際奉仕委員会		500,000	500,000		
	青少年奉仕委員会	}	1,470,000	1,470,000	インターアクト・ローターアクト RYLA・青少年交換委員会含む	
	インターアクト委員会					
	ローターアクト委員会					
	RYLA 委員会					
	青少年交換委員会					
	ロータリー財団監査委員会		50,000	50,000		
	ロータリー財団委員会	}	1,370,000	1,370,000	全ての委員会を含む	
	資金管理委員会					
	資金推進委員会					
	補助金委員会					
	職業研修チーム委員会					
	ポリオプラス委員会					
	奨学基金・学友・平和フェロシップ委員会					

	米山奨学委員会	850,000	850,000	
	東日本大震災プロジェクト委員会	150,000	150,000	
	被災高校生支援委員会	150,000	150,000	
	特別活動事業・行事費 (RYLA 国際大会)	800,000	800,000	特別会計繰入金注 8
	雑費	78,750	158,000	
	次年度繰越金	0	0	
	合 計	99,770,000	100,820,000	

《特別会計の部》  
地区大会協力金

		2014-15 年度予算案	2013-14 年度予算	備 考 (14 年度)
収入	繰越金	0	0	
	地区大会協力金	0	24,000,000	
	繰入金			
	合 計	0	24,000,000	
支出	補助金	0	24,000,000	
	次期繰越金	0	0	
	合 計	0	24,000,000	

事業・行事費

		2014-15 年度予算案	2013-14 年度予算	備 考 (14 年度)
収入	繰越金	0	0	
	地区事業費	45,125,000	24,000,000	9,500 円 × 4,750 人 ( B )
	ガバナー月信等協力金	0	9,600,000	
	特別活動事業・行事費	800,000	800,000	注 8
	合 計	45,925,000	34,400,000	
支出	地区事業費	45,125,000	24,000,000	
	青少年交換事業資金	9,025,000	9,120,000	1,900 円 × 4,750 人
	青少年活動事業資金	11,400,000	10,560,000	2,400 円 × 4,750 人
	ポリオプラス活動支援金	1,425,000	1,440,000	300 円 × 4,750 人
	職業研修チーム ( V T T ) 協力金	1,900,000	1,920,000	400 円 × 4,750 人
	RIJYEC 協力金 (保険料)	475,000	480,000	100 円 × 4,750 人
	国際奉仕事業資金	475,000	480,000	100 円 × 4,750 人
	地区大会補助金	20,425,000	-	4,300 円 × 4,750 人
	特別活動事業費	800,000	800,000	
	RYLA 国際大会補助金	800,000	800,000	
	ガバナー月信等協力金	0	9,600,000	
	次期繰越金 ( 予備費 )	0	0	
	合 計	45,925,000	34,400,000	

積立金

1. RI 規定審議会補助金積立金		2014-15 年度予算案	2013-14 年度予算	備 考 (13 年度)
収入	前年度積立金	300,000	0	
	繰入金	300,000	300,000	
	合 計	600,000	300,000	
支出	活動費	0	0	
	次年度積立金	600,000	300,000	
	合 計	600,000	300,000	
2. 特別事業基金		2014-15 年度予算案	2013-14 年度予算	備 考 (13 年度)
収入	繰越金	10,000,000	10,000,000	
	積立金			
	合 計	10,000,000	10,000,000	
支出	次年度基金	10,000,000	10,000,000	
	合 計	10,000,000	10,000,000	

注 1 前年度繰越金は前年度決算が確定前であるため、0 としました。

注 2 地区資金 一人あたり 11,500 円 ( 前期 5,800 円・後期 5,700 円 ) ( A )  
現在の会員数状況を勘案した上で見積もり、前期 4,750 人、後期 4,750 人 としました。

注 3 地区事業費 9,500 円の内訳 ( B )  
: 青少年交換 1,900 円 + 青少年活動 2,400 円 + ポリオプラス 300 円  
+ 職業研修チーム 400 円 + 国際奉仕事業 100 円 + RIJYEC 100 円  
+ 地区大会 4,300 円

注 4 RI 規定審議会出席補助金は 3 年ごとに開かれる同会議の出席に備えるものであり、特別会計 ( 積立金 ) に拠出します。

注 5 I M 費は分区あたり 200,000 円 としました。

注 6 ガバナー補佐費は、ガバナー補佐の活動費に充てるものであり、分区あたり基本額 40,000 円  
一クラブあたり 30,000 円 としました。その合計額です。

注 7 分区運営費は 1 分区あたり 40,000 円 としました。

注 8 特別活動事業・行事費の内訳  
: 本年度分 RYLA 国際大会補助金 800,000 円

※その他の注意点

・会員一人あたり年間負担金 ( A ) 地区資金 + ( B ) 地区事業費 = 21,000 円

# 第2760地区 ロータリークラブ拡大表

東京	'21(T10)4.1	
再承認	'49(S24)3.29	
名古屋	'25(T14.2.7)	1
再承認	'49(S24)4.13	

岐阜	'35(S10)6.21	
四日市	'36(S11)1.14	
松本	'56(S31)5.17	

※注1 [ ] は、地区外クラブ  
 注2 年月日は、加盟承認年月日  
 注3 末尾数字は、第2760地区区内創立順  
 \*1 岡崎RCのスポンサー：豊橋RC(メイン)及び名古屋RC  
 \*2 尾西RCのスポンサー：一宮RC(メイン)及び名古屋RC  
 \*3 小牧RCのスポンサー：犬山 RC(メイン)及び名古屋守山RC  
 \*4 中部名古屋みらいRCのスポンサー：豊田RC  
 Coスポンサー：岐阜西RC(第2630地区)

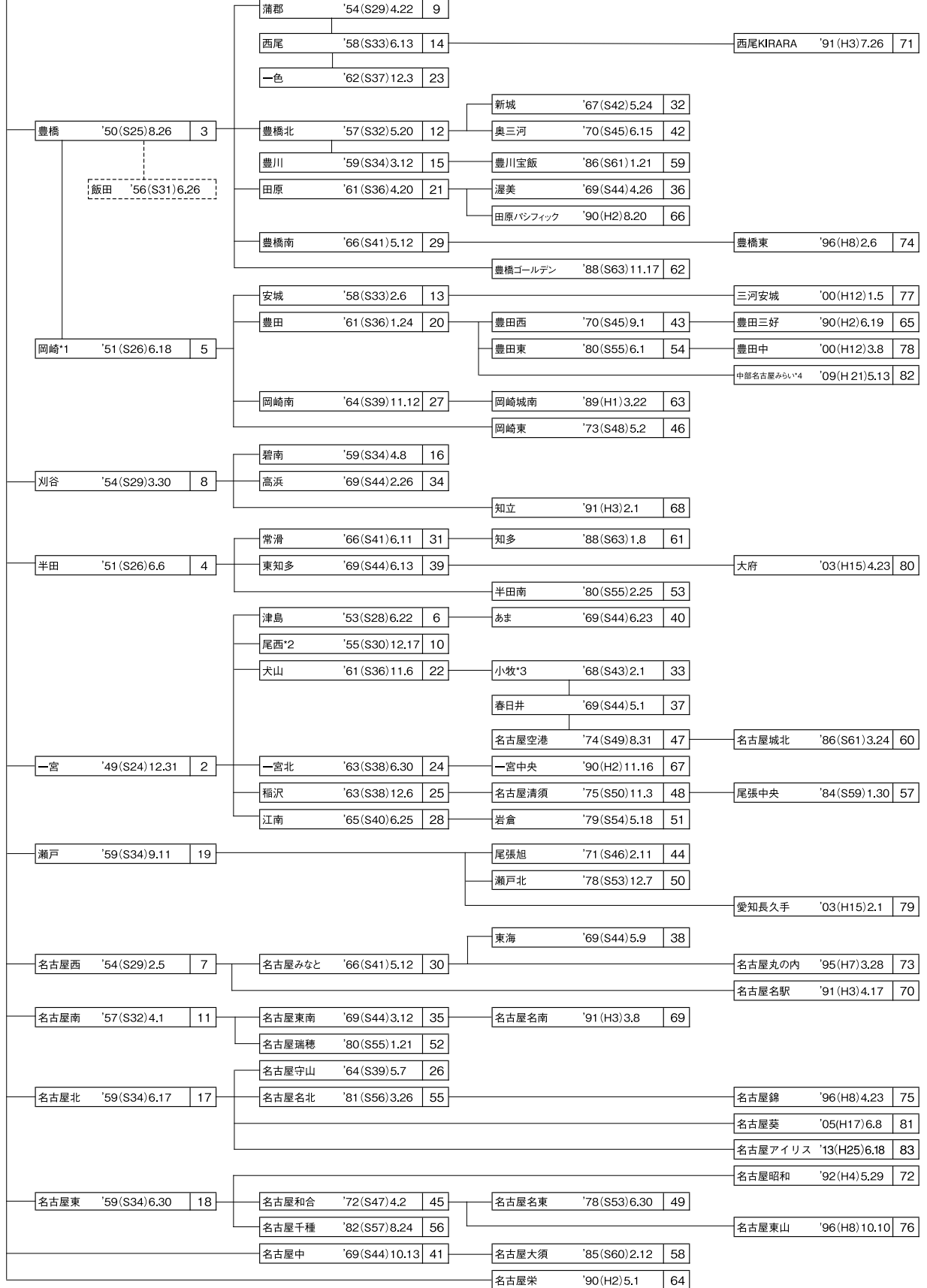

## 第2760地区 ロータリークラブ設立年表

順	クラブ名	設立年	
1	名古屋	1925	1920年代(計1)
2	一宮	1949	1940年代(計1)
3	豊橋	1950	1950年代(計17)
4	半田	1951	
5	岡崎	1951	
6	津島	1953	
7	名古屋西	1954	
8	刈谷	1954	
9	蒲郡	1954	
10	尾西	1955	
11	名古屋南	1957	
12	豊橋北	1957	
13	安城	1958	
14	西尾	1958	
15	豊川	1959	
16	碧南	1959	
17	名古屋北	1959	
18	名古屋東	1959	
19	瀬戸	1959	
20	豊田	1961	1960年代(計22)
21	田原	1961	
22	犬山	1961	
23	西尾一色	1962	
24	一宮北	1963	
25	稲沢	1963	
26	名古屋守山	1964	
27	岡崎南	1964	
28	江南	1965	
29	豊橋南	1966	
30	名古屋みなと	1966	
31	常滑	1966	
32	新城	1967	
33	小牧	1968	
34	高浜	1969	
35	名古屋東南	1969	
36	渥美	1969	
37	春日井	1969	
38	東海	1969	
39	東知多	1969	
40	あま	1969	
41	名古屋中	1969	

順	クラブ名	設立年		
42	奥三河	1970	1970年代(計10)	
43	豊田西	1970		
44	尾張旭	1971		
45	名古屋和合	1972		
46	岡崎東	1973		
47	名古屋空港	1974		
48	名古屋清須	1975		
49	名古屋名東	1978		
50	瀬戸北	1978		
51	岩倉	1979		
52	名古屋瑞穂	1980	1980年代(計12)	
53	半田南	1980		
54	豊田東	1980		
55	名古屋名北	1981		
56	名古屋千種	1982		
57	尾張中央	1984		
58	名古屋大須	1985		
59	豊川宝飯	1986		
60	名古屋城北	1986		
61	知多	1991		
62	豊橋ゴールデン	1988		1990年代(計13)
63	岡崎城南	1989		
64	名古屋栄	1990		
65	豊田三好	1990		
66	田原パシフィック	1990		
67	一宮中央	1990		
68	知立	1991		
69	名古屋名南	1991		
70	名古屋名駅	1991		
71	西尾 KIRARA	1991		
72	名古屋昭和	1992		
73	名古屋丸の内	1995		
74	豊橋東	1996		
75	名古屋錦	1996		
76	名古屋東山	1996		
77	三河安城	2000	2000年代(計6)	
78	豊田中	2000		
79	愛知長久手	2003		
80	大府	2003		
81	名古屋葵	2005		
82	中部名古屋みらい	2009		
83	名古屋アイリス	2013	2010年代(計1)	

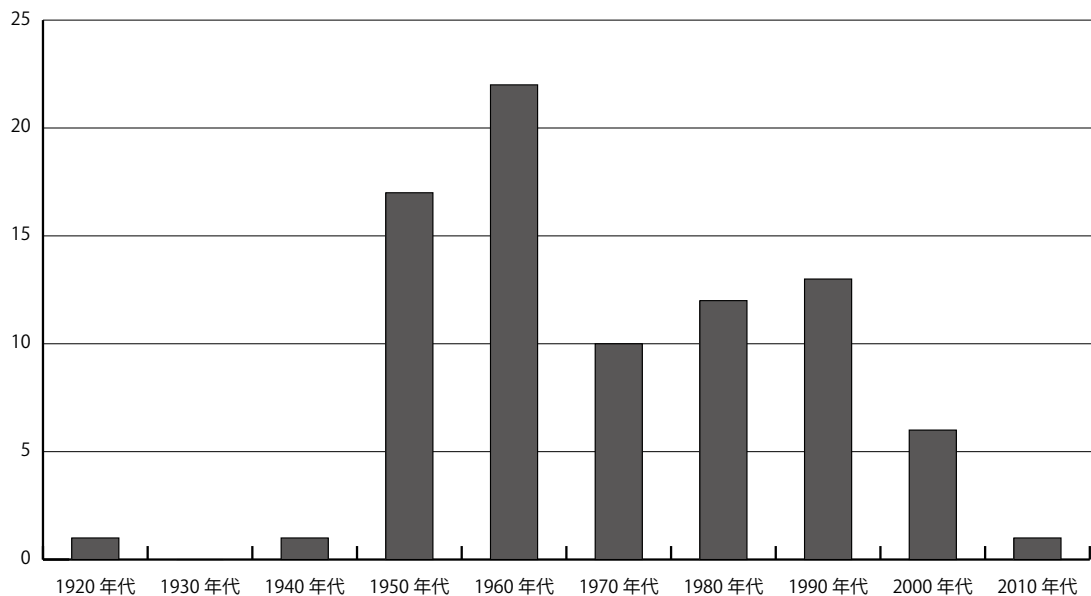

## クラブ計画書作成要領

(2014-15年度 国際ロータリー第2760地区)

	クラブの沿革・事務所・例会・会員状況	ロータリー財団・米山寄与状況	
クラブ報告関係	1. クラブ創立年月日・RI加盟承認年月日	1. クラブ会員最年長者	(4月1日現在) 才
	2. 特別代表名・スポンサークラブ名	2. クラブ会員最年少者	(4月1日現在) 才
	3. クラブ事務所・所在地・郵便番号・電話・FAX	3. クラブ会員平均年齢	(4月1日現在) 才
	4. クラブ例会場・所在地・郵便番号・電話・FAX	4. 過去3年間の平均出席者率	%
	5. クラブ例会・時間・所在地域(略地図)	5. 過去3年間の会員増強の推移	名
	6. 正会員数 (4月1日現在) 名	6. ロータリー財団寄与累計額 (4月1日現在) 円	
	7. 名誉会員 (4月1日現在) 名	一人あたりの寄与額 \$	
計 名	7. 「財団の友」会員 (4月1日現在) 才		
		8. ボール・パリス・フェロー数 (4月1日現在) 才	
		9. マルチプル・ボール・ハリス・フェロー (4月1日現在) 才	
		10. バネファクター(恒久基金) (4月1日現在) 才	
		11. 大口寄付者数 (4月1日現在) 才	
		12. 米山功労者数 (4月1日現在) 才	
		13. 出席率2013年7月～2014年6月期間の月別出席率 (公式訪問の早いクラブは記入可能月までで良い) %	
	クラブ会員人事・主要行事状況	クラブ委員会組織及び事業計画状況	
事業計画関係	1. クラブ役員理事及び委員会構成	A. クラブ管理運営委員会	D. 奉仕プロジェクト委員会
	2. 会員名簿一覧表(記載要領下記) 姓名・生年月日・入会年月日・所属委員会 勤務先及び役職名・職業分類・住所～電話番号	1. プログラム	1. 職業奉仕
	3. クラブ会長の年度計画及び目標の重点	2. クラブ会報	2. 社会奉仕
	4. クラブ細則及び内規の変更・追加事項	3. ウェブサイト	① RCC
	5. 2013-14年度決算書及び2014-15年度予算書	4. 出席	② 環境保全
	6. クラブ行事一覧表(プログラム)	5. 親睦	3. 国際奉仕
	7. 例会・理事会・クラブ協議会・クラブフォーラム・年次総会・創立記念日・月または週間行事・インフォーラム・ディスカッション・ミーティング・家族会等	6. ロータリー研修	4. 青少年奉仕
	7. 会場	① インターアクト	
	8. ニコBOX	② ローターアクト	
	B. 会員増強委員会	E. ロータリー財団委員会	
	C. 広報委員会	F. 米山奨学委員会	
	1. IT委員会		

## 提出書類

	提出書類	作成部数	摘要
事業計画	1. クラブ計画書	5部	7月19日迄にガバナー事務所宛に4部、ガバナー補佐事務所宛に1部送付下さい。
	2. ガバナー補佐訪問報告書(クラブ記入用)	2部	あらかじめ決められた期日までに所定事項をご記入の上、ガバナー事務所宛に1部、ガバナー補佐事務所宛に1部を送付下さい。
	3. ガバナー補佐訪問報告書(補佐記入用)	2部	ガバナー補佐はガバナー補佐訪問終了後に所見をご記入の上、2部をガバナー事務所へ送付下さい。
	4. 効果的なロータリー・クラブとなるための活動計画の指標	3部	7月11日迄にガバナー事務所宛に2部、ガバナー補佐事務所宛に1部送付下さい。

## クラブ定例報告案内

期日	事由	報告用紙	報告先	部数
毎月10日までに必着のこと	会員増強報告	7月1日ガバナー事務所より送付される	ガバナー事務所	1
毎月13日までに必着のこと	出席記録	7月1日ガバナー事務所より送付される	ガバナー事務所	1
7月1日及び1月1日現在を報告すること	半期報告	国際ロータリー事務局より送付される R I ウェブサイト オンラインで報告	国際ロータリー	1
月 日	次年度会長・幹事・R財団委員長報告	R I ウェブサイトの My Rotary よりオンラインでの報告		
月 日	国際ロータリー国際大会 出席代表信任状 証明書	国際ロータリー事務局よりメールにて送付される (公式名簿記載資料)	ガバナー事務所	1
月 日	国際ロータリー第2760地区 地区大会信任状	ガバナー事務所より依頼	地区大会信任状委員会 (ガバナー事務所)	1
その都度	入会・退会・変更 (種類・分類・住所) 届	R I ウェブサイトの My Rotary よりオンラインでの報告		
	例会日時・例会場 事務所等の変更	随 意	1. 国際ロータリー日本事務局 2. ガバナー事務所 3. ロータリーの友事務所 4. 近隣ロータリークラブ	1 1 1 1
	新ポールハリス・フェロー および米山功労者の誕生 クラブ会員の訃報	随 意	ガバナー事務所	1

## 各負担金・寄付金送金案内

区分	内訳	金額 (円) 送金方法	送金先注 (1)	備考
国際ロータリー 関係	人頭分担金 注 (2)	\$ 54,000 2回分納	国際ロータリー日本事務局	円/\$
	規定審議会分担金	\$ 1,000 年1回	”	
	(ザ・ロータリアン購読料	\$ 24,000 2回分納 )	”	
地区関係	地区資金	11,500円 2回分納	地 区 会 計 長	
	地区事業資金	9,500円 ”	”	
	小 計	21,000円	”	
全国関係	ロータリー財団寄付 注 (3)	(\$ 150) 年次寄付年間目標額	公益財団法人ロータリー日本財団/ 国際ロータリーのロータリー財団	
	米山奨学会寄付	(20,000) 普通寄付年間目標額 特別寄付	(財) ロータリー米山記念奨学会	
	ロータリーの友購読料 注 (4)	2,592 2回分納	ロータリーの友事務所	

注 (1) 上記送付先 (銀行口座・宛名) については、72 頁記載の関係事務所欄をご参照下さい。

(2) 比例人頭分担金

1月1日入会者	\$26.50	7月1日入会者	\$27.00
1月2日～2月1日入会者	\$26.50×5/6 ※	7月2日～8月1日入会者	\$27.00×5/6 ※
2月2日～3月1日入会者	\$26.50×4/6 ※	8月2日～9月1日入会者	\$27.00×4/6 ※
3月2日～4月1日入会者	\$13.25	9月2日～10月1日入会者	\$13.75
4月2日～5月1日入会者	\$26.50×2/6 ※	10月2日～11月1日入会者	\$27.00×2/6 ※
5月2日～6月1日入会者	\$26.50×1/6 ※	11月2日～12月1日入会者	\$27.00×1/6 ※
6月2日～6月30日入会者	なし	12月2日～12月31日入会者	なし

※1月に届く半期報告書記載の Amount Billed の金額をご参照下さい。

(3) 寄付によって送金先が異なりますのでご留意下さい。

【年次プログラム基金、ポリオプラス、恒久基金、冠名基金、遺贈の会、マッチング・グラントとグローバル補助金の提唱者負担金寄付、その他使途指定寄付】

⇒公益財団法人ロータリー日本財団

【プロジェクトの返金、ネクタイ・スカーフ、慈善年金】

⇒国際ロータリーのロータリー財団

(4) ロータリーの友の購読料はロータリーの友事務所より、請求をお受け取りの後、お振り込み下さい。

## 地区委員会・クラブ委員長会議等の開催要項

### 1.開催

地区委員会は適宜、クラブ委員長会議（別にセミナー開催のときはこれを含め）は年に1度開催のこと

### 2.開催通知

- ・開催通知・案内等書面により通知のこと
- ・ガバナー・委員長連名のこと
- ・開催内容（議題・開催内容）を記載のこと
- ・必要に応じ地区広報委員会・報道機関へ連絡手配のこと

### 3.開催場所手配

- ・地区委員会の開催場所は原則ガバナー事務所会議室のこと
- ・クラブ委員長会議等は地区委員会で手配のこと

### 4.費用負担

- ・地区委員会の運営費は、各委員会予算額以内のこと
- ・セミナー・クラブ委員長会議等の登録料は最少額で設定のこと

### 5.その他

- ・原則として、招集通知・出席回答・会場手配・会場準備・当日受付等は全て委員会（委員長所属のクラブのホストが一般的）で担当する。
- ・ガバナー事務所へは必ず開催書面（1通）送付・FAXのこと
- ・カウンセラー・担当関連ガバナー補佐および担当地区副幹事には別途送付・Faxのこと
- ・封筒（大）・出席カード等はガバナー事務所に用意
- ・レターヘッドは年度当初にガバナー事務所より委員長に配布する
- ・地区委員会の初回はガバナー・地区幹事原則出席  
担当ガバナー補佐・担当地区副幹事は毎回出席  
初回以降の地区委員会にガバナー出席の必要のときは事前にその旨連絡のこと  
クラブ委員長会議はガバナー・ガバナー補佐全員・地区幹事・担当地区副幹事出席

## ガバナー事務所および分室の機能について

### 執務時間

月曜日～金曜日（土・日・祝休）の10:00～17:00

### 機能

#### 1.地区委員会開催案内の発信

地区委員会、クラブ委員長会議等開催案内のメール発信について引受可能  
但し、出欠回答先および登録料振込先は委員長宛として下さい

#### 2.出席カードの手配

出席者名を1週間前までにMUカードフォーマット（エクセル）で必ず提出して下さい

#### 3.地区資料&寄贈蔵書保管及び閲覧

#### 4.その他（問合せについては、各担当連絡先へお願い致します）

##### 【ロータリー財団関連】

- 1) 国際親善奨学生の募集に関する相談及び書類作成
- 2) RI本部から来る書類の翻訳及びRI本部へ送る書類作成等
- 3) 財団に関する質問に対する調査及び報告書作成等
- 4) 財団の行事に関する書類作成・受付などの補助等
- 5) 財団学友会の名簿管理
- 6) その他付随する業務

##### 【米山記念奨学関連】

- 1) 米山奨学生選考の書類作成。試験会場手伝い等
- 2) 米山奨学生の行事に関する書類作成・名札作成・受付手伝い等
- 3) 米山奨学生に関する質問・相談・各クラブへの補助業務等

##### 【青少年交換関連】

青少年交換に関する事務補助

## インターアクトクラブ・IAC (Interact Clubs)

2014年2月1日現在

クラブ名	提唱RC	創立年月日	会員数	事務所所在地
豊川高等学校	豊川	1964.10. 9	9	〒442-0029 豊川市末広通1-37
豊田工業高等専門学校	豊田	1965. 1.25	32	〒471-8525 豊田市栄生町2-1
豊橋商業高等学校	豊橋	1965.10.16	33	〒440-0864 豊橋市向山町宮有地
岡崎城西高等学校	岡崎南	1967. 8.21	14	〒444-0942 岡崎市中園町川成98
名古屋	名古屋	1968. 6.15	9	〒461-0002 名古屋市中区代官町35-16名古屋YMCA内
人間環境大学岡崎学園高等学校	岡崎	1971.11.27	11	〒444-0071 岡崎市稲熊町3-110
安城学園高等学校	安城	1977. 4. 1	26	〒446-0035 安城市小堤町4-25
修文女子高等学校	一宮北・一宮・尾西・一宮中央	1984. 9.14	30	〒491-0938 一宮市日光町6-1
光ヶ丘女子高等学校	岡崎東	1992.12.19	20	〒444-0811 岡崎市大西町奥長入52
阿久比高等学校	東知多	1994. 3. 6	12	〒470-2213 知多郡阿久比町阿久比尾社2-1
千種高等学校	名古屋名東	1995. 6.24	48	〒465-8507 名古屋市長区社台2-206
桜花学園高等学校	名古屋東・名古屋千種・名古屋昭和	1995. 7.11	46	〒466-0013 名古屋市昭和区緑町1-7
誉高等学校	小牧	1998.11.22	20	〒485-0821 小牧市本庄郷浦2613-2
春日丘高等学校	春日井・名古屋城北・名古屋空港	2001. 4.28	64	〒487-8501 春日井市松本町1105
愛知啓成高等学校	稲沢	2009. 5.20	35	〒492-8218 稲沢市西町1-1-41
15 I A C	22ロータリークラブ		409	

## ローターアクトクラブ・RAC (Rotaract Clubs)

2014年2月1日現在

ローターアクトクラブ	提唱・協力RC	創立年月日	会員数	事務所所在地
岡崎	岡崎・岡崎南・岡崎東・岡崎城南	1969.9.19	18	〒444-8611 岡崎市竜美南1-2 岡崎商工会議所5F 岡崎ロータリークラブ内
豊橋	豊橋（協力RC注1）	1975.3. 6	8	〒440-0075 豊橋市花田町石塚42-1 豊橋商工会議所6F 豊橋ロータリークラブ内
田原	田原（協力RC注2）	1975.5.30	16	〒441-3421 田原市田原町巴江12-1 華山会館3F 田原ロータリークラブ内
一宮	一宮中央・一宮・一宮北・尾西	1975.6. 5	12	〒491-8686 一宮市栄4-2-1 一宮商工会議所一宮中央ロータリークラブ内
名古屋中央	名古屋みなと・名古屋丸の内 （協力RC注3）	1976.2. 6	12	〒450-6002 名古屋市中村区名駅1-1-4 名古屋マリオットアソシアホテル2222号室 名古屋みなとロータリークラブ内
江南	江南	1979.1.18	9	〒483-8205 江南市古知野町小金112 江南商工会議所1F 江南ロータリークラブ内
名古屋熱田	名古屋南・名古屋東南・ 名古屋瑞穂・名古屋名南	1984.3.15	24	〒460-8608 名古屋市中区栄1-19-30 名古屋観光ホテル名古屋南ロータリークラブ内
名古屋名城 *1	名古屋北（提唱RC *1）	1995.6.30	16	〒460-0008 名古屋市中区栄4-6-5 丸越ビル6F 名古屋北ロータリークラブ内
豊田広域	豊田・豊田東・豊田三好・豊田中 （協力RC注4）	2007.6.24	6	〒471-0034 豊田市小坂本町1-4-12 梅村ビル1階 豊田ロータリークラブ内
9 R A C	40RC		121	

\* 1 名古屋名城ローターアクトクラブは東名古屋区分12RCで提唱。2014年度の主管は名古屋錦RC、副主管は名古屋東山RCです  
 （協力RC注1）豊橋北、豊橋南、豊橋ゴールデン、豊橋東  
 （協力RC注2）田原パシフィック  
 （協力RC注3）名古屋西  
 （協力RC注4）豊田西



## 地区 RYLA セミナー開催状況

2014年3月1日現在

回数	開催期日	地区 RYLA 委員長	担当分区 (ホストクラブ)	テーマ	開催場所	回数	開催期日	地区 RYLA 委員長	担当分区 (ホストクラブ)	テーマ	開催場所
1	1993 3/14	北 秀之 (春日井)	西三河中 (岡崎東)	歴史に学ぶ	岡崎信用金庫本店 大樹寺	13	2004 11/27・28	岩瀬 淳一郎 (豊川)	東三河 (豊川)	見つめ直そうマナーと言葉 ・大人の常識と若者の常識	豊川閣 妙厳寺
2	1994 3/19・20	北 秀之 (春日井)	東尾張 (春日井)	21世紀にはばたけ… 青少年	愛知県労働者 研修センター	14	2006 3/25・26	早川 佳教 (知多)	南尾張 (知多)	「夢」	愛知県美浜 少年自然の家
3	1995 3/18・19	岡戸 麻一 (東知多)	南尾張 (東知多)	友達になろう	愛知県美浜 少年自然の家	15	2007 3/24・25	熊澤 勝則 (尾張中央)	西尾張 (尾張中央)	「将来の日本」	愛知県労働者 研修センター
4	1996 3/16・17	岡部 快圓 (名古屋大須)	西名古屋 (名古屋大須)	自然に学ぼう	愛知県 青少年公園	16	2008 2/23・24	坂田 憲治 (名古屋東山)	東名古屋 (名古屋東山)	「自立」 ・守・破・離・	愛知県労働者 研修センター
5	1997 3/15・16	野村 重彦 (刈谷)	西三河 (刈谷)	救え・地球を	愛知県 青少年公園	17	2008 11/8・9	牧野 正高 (岡崎城南)	西三河中 (岡崎城南)	「絆」 家族とは、友人とは	愛知県岡崎 青年の家
6	1998 4/4・5	石田 喜運 (豊橋ゴールデン)	東三河 (豊橋ゴールデン)	新世紀と国際交流	ホリディ・イン クラウンプラザ豊橋	18	2009 11/14・15	犬東 俊彦 (小牧)	東尾張 (小牧)	礼節	愛知県岡崎 青年の家
7	1999 3/13・14	林 正彦 (尾西)	西尾張 (尾西)	今、子供たちが危ない	愛知県美浜 少年自然の家	19	2011 2/26・27	犬東 俊彦 (小牧)	西名古屋 (名古屋中)	夢をかたちに	愛知県岡崎 青年の家
8	2000 3/25・26	中山 信夫 (名古屋千種)	東名古屋 (名古屋千種)	地域社会とわたし	愛知県美浜 少年自然の家	20	2012 2/25・26	谷山 芳和 (豊田西)	西三河 (三河安城)	幸運は天から 降ってはこない	愛知県岡崎 青年の家
9	2001 3/17・18	加藤 鈴幸 (豊田西)	西三河中 (豊田西)	21世紀は新世代の あなたが主役	全労協研修センター 「つどいの丘」	21	2013 2/23・24	谷山 芳和 (豊田西)	東三河 (田原)	平和	伊良湖 シーパーク&スパ
10	2002 3/23・24	横山 邦晴 (尾張旭)	東尾張 (尾張旭)	ネット社会の中の 私たち	愛知県労働者 研修センター	22	2014 3/22・23	谷山 芳和 (豊田西)	南尾張 (常滑)	輝いて生きよう	愛知県美浜 少年自然の家
11	2003 5/17・18	松井 善則 (名古屋瑞穂)	西名古屋 (名古屋瑞穂)	怖いおやじ、 優しいお母さん	愛知県労働者 研修センター	23	2015 3/21・22	谷山 芳和 (豊田西)	西尾張 (一宮)	思いやりの 心を育もう	愛知県美浜 少年自然の家
12	2004 5/15・16	金子 利夫 (知立)	西三河 (知立)	青春の声を 聞かせましょう!	知立文化会館	24	2016		東名古屋		

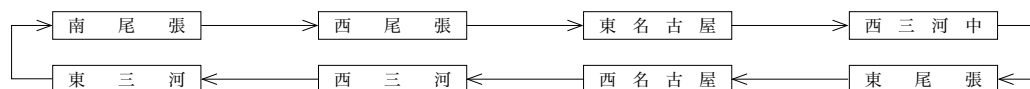

【RYLA セミナー：ホストクラブの奨励事項】

■ 上記の順番で、RYLA セミナーのホストクラブとして選出・委嘱することが慣例化されています。

## ロータリー地域社会共同体・RCC (Rotary Community Corps)

2014年3月1日現在

RCC	提唱ロータリークラブ	結成年月日	活動目的	隊員数
豊橋RCC (TEC)	豊橋	1993. 1.26	「青少年」健全育成	78
半田RCC 半田教育サークル (HEC)	半田	1993.12. 2	「青少年」健全育成	17
豊橋ゴールデンRCC	豊橋ゴールデン	1996. 4. 1	高校生ボランティア	21
名古屋守山RCC	名古屋守山	1996. 9.19	民間ボランティア	1050
安城少年野球サークルRCC	安城	1997.10.17	「青少年」健全育成	30
半田国際交流ネットRCC	半田	2000. 3.13	国際交流	12
長瀬楽人会RCC	岡崎東	2002. 2.12	伝承	12
半田災害支援 ボランティアコーディネーターの会RCC	半田南	2004. 4.23	災害支援	74
「子ども歌舞伎」RCC	豊田西	2007. 3.12	伝承	15
樹木医カシナガ消防団RCC	名古屋千種	2008. 5. 5	森林保全	10
愛知池友の会	名古屋東山	2010.10. 9	環境保全	43
岡崎大門交通安全RCC	岡崎城南	2012.10.30	交通安全	15
さくらんぼ育成会RCC	瀬戸	2013. 7. 1	伝承と健全育成	15
安城市私立幼稚園RCC	三河安城	2013.12.18	園児の健全育成	10
愛ポート'05RCC	岡崎南	2014. 2.12	障害者支援	10

## 地区大会開催状況

年度	開催年月日	担当分区	ホストクラブ	会場	ガバナー	実行委員長
'91 ~ '92	'92. 6. 6 ~ 7	西名古屋	名古屋みなと	名古屋国際会議場	加納 泉	鈴木 忠源
'92 ~ '93	'92. 11. 22 ~ 24	東尾張	瀬戸	瀬戸市体育館	神戸 政治	加藤 政良
'93 ~ '94	'93. 11. 6 ~ 8	西三河中	岡崎南	岡崎市総合体育館	宮地 信尚	岡田 一秀
'94 ~ '95	'94. 10. 29 ~ 30	東名古屋	名古屋守山	ホテルナゴヤキャッスル	蜂谷 弘道	矢島 茂
'95 ~ '96	'95. 11. 11 ~ 12	南尾張	東海	東海市民体育館	石川 和昌	服部 義則
'96 ~ '97	'96. 10. 12 ~ 14	西尾張	稲沢	稲沢市民会館	松本 宏	木村 章二
'97 ~ '98	'97. 11. 8 ~ 10	東三河	田原	飛鳥船上	犬飼 栄輝	広中 康男
'98 ~ '99	'98. 11. 21 ~ 23	西名古屋	名古屋東南	名古屋国際会議場	内藤 明人	各務 芳樹
'99 ~ 2000	'99. 10. 16 ~ 18	東尾張	犬山	名鉄犬山ホテル、犬山市民文化会館	野村 重彦	平林 米司
2000 ~ '01	2000. 11. 18 ~ 20	東名古屋	名古屋和合	ウェスティンナゴヤキャッスル	福田 清成	安井 信久
'01 ~ '02	'01. 11. 17 ~ 19	西三河	碧南	碧南市臨海体育館	太田 賢太郎	山中 寛三
'02 ~ '03	'02. 11. 16 ~ 18	南尾張	半田南	ウェスティンナゴヤキャッスル	岡部 快圓	清水 良三
'03 ~ '04	'03. 11. 8 ~ 9	西尾張	尾西	ウェスティンナゴヤキャッスル	豊島 徳三	都倉 吾一
'04 ~ '05	'04. 11. 13 ~ 14	東三河	豊橋南	ホテルアソシア豊橋、アイプラザ豊橋	大島 宏彦	柴田 茂
'05 ~ '06	'05. 10. 22 ~ 23	西三河中	豊田西	ホテルフォレスト、豊田スタジアム	高橋 治朗	中根 健治
'06 ~ '07	'06. 11. 18 ~ 19	西名古屋	名古屋中	ウェスティンナゴヤキャッスル	斎藤 直美	一柳 鏝
'07 ~ '08	'07. 11. 17 ~ 18	東尾張	江南	名鉄犬山ホテル、パークアリーナ小牧	江崎 柳節	伊藤 鶴吉
'08 ~ '09	'08. 11. 15 ~ 16	東名古屋	名古屋名東	ウェスティンナゴヤキャッスル	片山 主水	中込 清周
'09 ~ '10	'09. 11. 7 ~ 8	東三河	豊橋	名豊ビル、ホテルアークリッシュ豊橋、豊橋市総合体育館	大澤 輝秀	神野 紀郎
'10 ~ '11	'10. 11. 20 ~ 21	西尾張	あま	ウェスティンナゴヤキャッスル	田嶋 好博	黒野 昇太郎
'11 ~ '12	'11. 11. 19 ~ 20	西名古屋	名古屋瑞穂	ウェスティンナゴヤキャッスル	松前 憲典	高村 博三
'12 ~ '13	'12. 10. 27 ~ 28	西三河	安城	ウェスティンナゴヤキャッスル	千田 毅	杵名 俊裕
'13 ~ '14	'13. 11. 23 ~ 24	東名古屋	名古屋昭和	ウェスティンナゴヤキャッスル	田中 正規	細野 恭弘
'14 ~ '15	'15. 2. 21 ~ 22	南尾張	半田	半田市福祉文化会館、ウェスティンナゴヤキャッスル	近藤 雄亮	杉浦 三郎
'15 ~ '16		西三河中	岡崎東		加藤 陽一	市川 幾夫
'16 ~ '17		東尾張			服部 良男	

## 地区研修・協議会（旧 地区協議会）開催状況

年度	開催年月日	担当分区	ホストクラブ	会場	ガバナー	ガバナーエレクト
1991 ~ '92	'92. 5. 8 ~ 9	西尾張	尾西	ホテルナゴヤキャッスル	加納 泉	神戸 政治
'92 ~ '93	'93. 5. 7 ~ 8	東三河	豊橋北	ホリデイ・イン豊橋	神戸 政治	宮地 信尚
'93 ~ '94	'94. 5. 7 ~ 8	南尾張	常滑	常滑市文化会館	宮地 信尚	蜂谷 弘道
'94 ~ '95	'95. 5. 20	西名古屋	名古屋東南	ホテルナゴヤキャッスル	蜂谷 弘道	石川 和昌
'95 ~ '96	'96. 5. 12	東尾張	小牧	小牧市民会館	石川 和昌	松本 宏
'96 ~ '97	'97. 5. 24	東名古屋	名古屋名東	ホテルナゴヤキャッスル	松本 宏	犬飼 栄輝
'97 ~ '98	'98. 5. 23	西三河中	豊田西	豊田市民文化会館	犬飼 栄輝	内藤 明人
'98 ~ '99	'99. 5. 8	西名古屋	名古屋中	名古屋国際会議場	内藤 明人	野村 重彦
'99 ~ 2000	2000. 4. 15	西尾張	名古屋清須	ウェスティンナゴヤキャッスル	野村 重彦	福田 清成
2000 ~ '01	'01. 4. 14	南尾張	東知多	名古屋国際会議場	福田 清成	太田 賢太郎
'01 ~ '02	'02. 4. 13	西名古屋	名古屋瑞穂	名古屋国際会議場	太田 賢太郎	岡部 快圓
'02 ~ '03	'03. 4. 27	東三河	豊橋ゴールデン	ホテル日航豊橋	岡部 快圓	豊島 徳三
'03 ~ '04	'04. 4. 18	東尾張	春日井	ウェスティンナゴヤキャッスル	豊島 徳三	大島 宏彦
'04 ~ '05	'05. 5. 8	西三河	西尾	ウェスティンナゴヤキャッスル	大島 宏彦	高橋 治朗
'05 ~ '06	'06. 4. 16	東名古屋	名古屋名北	ウェスティンナゴヤキャッスル	高橋 治朗	斎藤 直美
'06 ~ '07	'07. 5. 6	西三河中	豊田東	ウェスティンナゴヤキャッスル	斎藤 直美	江崎 柳節
'07 ~ '08	'08. 4. 13	西尾張	一宮	ウェスティンナゴヤキャッスル	江崎 柳節	片山 主水
'08 ~ '09	'09. 4. 19	西名古屋	名古屋名駅	名古屋国際会議場	片山 主水	大澤 輝秀
'09 ~ '10	'10. 4. 18	東三河	豊橋北	ホテル日航豊橋	大澤 輝秀	田嶋 好博
'10 ~ '11	'11. 4. 16	南尾張	知多	ウェスティンナゴヤキャッスル	田嶋 好博	松前 憲典
'11 ~ '12	'12. 4. 15	東名古屋	名古屋千種	ウェスティンナゴヤキャッスル	松前 憲典	千田 毅
'12 ~ '13	'13. 4. 14	西三河	一色	ウェスティンナゴヤキャッスル	千田 毅	田中 正規
'13 ~ '14	'14. 4. 13	東尾張	尾張旭	ウェスティンナゴヤキャッスル	田中 正規	近藤 雄亮
'14 ~ '15	'15. 5. 10	西名古屋	名古屋大須	ウェスティンナゴヤキャッスル	近藤 雄亮	加藤 陽一
'15 ~ '16	'16.	西三河中			加藤 陽一	服部 良男

※注) 原則：尾張地区・名古屋地区・三河地区を順繰りとする  
 当該地区内においても各分区を順繰り交互に当たる  
 分区内においては概ね創立順とする

## 2014-15 年度 国際ロータリー関係・地区事務所

事務所名	所在地	代表者		TEL&FAX&MAIL	取引銀行・口座番号
		役職	氏名		
国際ロータリー世界本部	Rotary International One Rotary Center. 1560 Sherman Avenue Evanston, Illinois 60201-3698 U.S.A	会長	Gary C.K. Huang	1-847-866-3000 FAX 328-8554 FAX 328-8281	
		事務総長	John Hewko		
ガバナー会	〒105-0011 東京都港区芝公園2-6-15 黒龍芝公園ビル4F	議長	鈴木 孝雄	03-3433-6497	みずほ銀行 浜松町支店 (普) 1355001
国際ロータリー日本事務局  クラブ・地区支援室 財団室 経理室  資料室	〒108-0073 東京都港区三田1丁目4-28 三田国際ビル24F	事務局長	小林 宏明	(支) 03-5439-5800 (財) 03-5439-5805 (経) 03-5439-5803  (資) 03-5439-5802  FAX 03-5439-0405	◎国際ロータリー関係 三井住友銀行 新宿通支店 (普) 6733244 名義：国際ロータリー日本事務局 ◎公益財団法人ロータリー日本財団関係(寄付) 三井住友銀行 赤羽支店 (普) 3978101 名義：公益財団法人ロータリー日本財団 ◎国際ロータリー ロータリー財団関係 三井住友銀行 本店営業部 (普) 2311357 名義：国際ロータリー日本事務局
		室長 室長 室長  ニアコーディネーター	中井 啓介 清水 優季 斎藤 愛子  森 智洋		
公益財団法人ロータリー 米山記念奨学会	〒105-0011 東京都港区芝公園2-6-15 黒龍芝公園ビル3F	理事長	板橋 敏雄 (足利東)	03-3434-8681 FAX 03-3578-8281	三井住友銀行 京橋支店 (普) 0920373
ロータリー文庫 運営委員会	〒105-0011 東京都港区芝公園2-6-15 黒龍芝公園ビル3F	委員長	藤林 豊明 (横浜鶴見北)	03-3433-6456 FAX 03-3459-7506	みずほ銀行 浜松町支店 (普) 1252741
一般社団法人 ロータリーの友事務所	〒105-0011 東京都港区芝公園2-6-15 黒龍芝公園ビル4F	代表理事	橋本 長平 (京都東)	03-3436-6651 FAX 03-3436-5956	三井住友銀行 浜松町支店 (普) 7450015 名義：一般社団法人 ロータリーの友事務所
国際ロータリー 第2760地区 ガバナー事務所	〒460-0003 名古屋市中区錦2-15-15 豊島ビル3F	ガバナー	近藤 雄亮 (名古屋瑞穂)	052-203-2760 FAX 052-201-1670 MAIL : governor14-15@rotary2760.org	三菱東京UFJ銀行 名古屋営業部 (普) 0636493 国際ロータリー 地区会計長 森恒夫
		地区幹事	高須 洋志 (名古屋瑞穂)		
		地区会計長	森 恒夫 (名古屋瑞穂)		
		<財団担当>		052-211-2760 FAX 052-211-0230 MAIL : fbranch@rotary2760.org	
<米山・青少年交換担当>		052-228-0808 FAX 052-211-0230 MAIL : (米) ybranch@rotary2760.org (青) yebranch@rotary2760.org			
国際ロータリー 第2760地区 ガバナーエレクト事務所		ガバナー エレクト	加藤 陽一 (瀬戸)	052-201-2760 FAX 052-201-1670 MAIL : governor15-16@rotary2760.org	
		15-16年度 地区幹事	大竹 一義 (瀬戸)		

## ガバナー事務所スタッフ 役割分担表

[幹] 地区幹事 [副] 地区副幹事 [監] 地区監事 [副監] 地区副監事 [長] 事務長 [ス] 地区スタッフ [会] 地区会計長 [事] 事務局員

分区	
南尾張分区 (7クラブ)	[副]岡村 達人 [ス]湯澤 信雄
西尾張分区 (9クラブ)	[副]亀井 直人 [ス]湯澤 勇生
東尾張分区 (11クラブ)	[副]馬場 将嘉 [ス]近藤 茂弘
西名古屋分区 (13クラブ)	[副]天野 正明 [ス]長瀬憲八郎
東名古屋分区 (12クラブ)	[副]加納 裕 [ス]長坂 邦雄
東三河分区 (13クラブ)	[副]関谷 俊征 [ス]堀 慎治
西三河中分区 (9クラブ)	[副]梅村 昌孝 [ス]鶴田 浩
西三河分区 (9クラブ)	[副]八木沢幹夫 [ス]大嶽 達郎

地区委員会	
国際奉仕委員会	[副]岡村 達人 [ス]湯澤 信雄
会員増強委員会	[副]亀井 直人 [ス]湯澤 勇生
社会奉仕委員会	[副]馬場 将嘉 [ス]近藤 茂弘
研修委員会	[副]天野 正明 [ス]長瀬憲八郎
ロータリー財団委員会、資金管理委員会、資金推進委員会、補助金委員会、 職業研修チーム委員会、奨学基金・学友・平和フェロシップ委員会、ポリオ・プラス委員会、 東日本大震災プロジェクト委員会	[副]加納 裕 [ス]長坂 邦雄
米山奨学委員会	[副]関谷 俊征 [ス]堀 慎治
広報委員会、IT委員会、職業奉仕委員会	[副]梅村 昌孝 [ス]鶴田 浩
危機管理委員会、青少年奉仕委員会、インターアクト委員会、ローターアクト委員会、 RYLA委員会、青少年交換委員会	[副]八木沢幹夫 [ス]大嶽 達郎
地区諮問委員会	[幹]高須 洋志 [副]鈴木 淑久

地区事業・行事	
地区チーム研修セミナー、会長エレクト研修セミナー (PETS)、ガバナー補佐会議	[副]岡村 達人 [ス]湯澤 信雄/大嶽 達郎
地区研修・協議会の為の指導者会議、地区研修・協議会、地区指導者育成セミナー	[副]天野 正明 [ス]長瀬憲八郎/近藤 茂弘
地区大会、地区役員・会長幹事懇談会	[会]森 恒夫 [副]加納 裕 [ス]長坂 邦雄
世界大会 オンツーサンパウロ	[副]鈴木 淑久

地区運営	
事務所運営統括責任	[幹]高須 洋志
ガバナー同行が義務付けられる諸行事・会議への出席、各種表彰 指名委員会関係及びバストガバナーとの渉外 ガバナー補佐との渉外 地区内クラブとの渉外 地区委員会との渉外、地区委員選考、地区大会企画委員会 公式訪問に関するクラブとの調整、RIへの報告 ガバナー事務所事務に関するすべての業務 地区内クラブの増強出席報告の集計とRIへの報告 地区便覧編集	[幹]高須 洋志 [事]川口小百合
事務局会計の管理運用、地区事務所の会計管理、地区資金の運用管理	[会]森 恒夫 [幹]高須 洋志
ガバナー月信編集	[ス]長瀬憲八郎 /湯澤 勇生 [副]鈴木 淑久
WFF、活動記録	[長]高木 勝
総合的見地からの指導、助言、相談役	[監]小串 和夫 [副監]稲垣 豊

RI 第 2760 地区ガバナー事務所  
**会計長 森 恒夫 殿**  
 FAX 052-201-1670

## 活動費請求書

請 求 者 名	(委員会・その他)					
代 表	(委員会・その他)					
行 事 名						
開催日時・場所						
主 な 出 席 者			出席者数			
活動・事業内容						
支 払 い 明 細 (領収書等添付)						
請 求 金 額	¥					
振 込 先 銀 行 名			支店名			
口 座 番 号	普 通 ・ 当 座					
フリガナ						
口 座 名 義						

\*各種請求は本紙をコピーしてご利用ください。  
 \*支払い明細は必ず記録し、領収書などは行事内容がわかるものを添付してください。

# 送金案内（上期・下期）

年 月 日に下記の通り送金いたしました。

ロータリークラブ

## 幹 事 名

★地区資金上期分

@ 5,800 円 × \_\_\_\_\_ 名 分 = \_\_\_\_\_ 円

★地区資金下期分

@ 5,700 円 × \_\_\_\_\_ 名 分 = \_\_\_\_\_ 円

★地区事業費上期分

@ 5,200 円 × \_\_\_\_\_ 名 分 = \_\_\_\_\_ 円

★地区事業費下期分

@ 4,300 円 × \_\_\_\_\_ 名 分 = \_\_\_\_\_ 円

## 合 計

円

◆ 振 込 先：三菱東京UFJ銀行 名古屋営業部（普）0636493  
国際ロータリー 地区会計長 <sup>もりつねお</sup> 森 恒夫

◆ 会 員 数：上期…2014年7月1日現在の会員数（R1への半期報告の会員数と一致）  
下期…2015年1月1日現在の会員数（ \_\_\_\_\_ // \_\_\_\_\_ ）

◆ 送 金 締 切：上期…2014年7月末日  
下期…2015年1月末日

※ガバナー事務所 FAX：052-201-1670

# 2014-15年度RI会長賞

「ロータリーに輝きを」は、単に今年度のテーマにとどまるものではなく、ロータリーをより力強くするために会員一人ひとりが行動することを呼びかけるものです。2014-15年度会長賞は、会員基盤を広げ、奉仕の効果を高め、ロータリーのネットワークを広げるために行動を起こしたロータリークラブを表彰します。

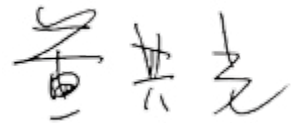

ゲイリー C.K. ホアン  
2014-2015年度 国際ロータリー会長

## 手続き

クラブは、この書式を用いて、2014-15年度の活動を計画し、達成項目を報告することになります。クラブが会長賞の受賞資格を得るには、各活動項目で特定のポイントを満たし、カテゴリーごとに必須項目1つを満たす必要があります。特記されていない限り、すべての活動項目は、2014年7月1日から2015年3月31日までに実施、完了してください。

受賞資格を満たしたクラブは、この書式に漏れなく記入し、3月31日までに地区ガバナーに提出します。国際ロータリーに直接提出された書式は、受理の対象とはなりませんのでご注意ください。

地区ガバナーは、受賞資格を満たしたクラブ名を、4月15日までに国際ロータリーに提出する必要があります。地区内クラブの50%以上が会長賞の受賞資格を満たした場合、その地区のガバナーも特別に表彰されます。

## ロータリーに輝きを：会員増強

### 必須項目

7月1日から3月1日までの間に、会員純増を達成する。

一つに印を付けてください

- 会員1名の純増 (5ポイント)
- 1～4%の会員純増 (10ポイント)
- 5～10%の会員純増 (15ポイント)
- 10%を超える会員純増 (20ポイント)

### 「ベストクラス」のクラブ会長チャレンジ (任意)

- クラブ会長自らが、新会員2名を推薦する (5ポイント)

### そのほかの項目

- 「ロータリークラブ・セントラル」で2014-15年度の会員増強目標を提出し、その目標を達成する (5ポイント)

- ロータリーのウェブサイトにある My Rotary で全会員がプロフィールを作成する (5ポイント)
- リーダーシップ育成に関するクラブの年次目標において全会員が何らかの役割 (リーダー的役割、委員会や小委員会の委員、またはプロジェクトでの任務) を担い、会員の積極的な参加を推進する<sup>1</sup> (5ポイント)
- クラブの会員維持率を、前年度よりも少なくとも1%増加させる (5ポイント)
- クラブに少数しかいない (または一人もいない) 属性グループ (例：女性会員、若い会員、新しい職業分類、異なる民族など) の新会員を少なくとも2名を入会させることによって、会員基盤の多様化を図る (5ポイント)
- 会員の配偶者を入会させる。または、ほかのクラブに紹介する (年度中に入会した配偶者1名につき5ポイント。最高15ポイントまで)
- 元ローターアクターやロータリー学友を入会させる。または、ほかのクラブに紹介する (年度中に入会した元ローターアクターあるいはロータリー学友1名につき5ポイント)

このカテゴリーで資格を満たすには、最低30ポイントを得る必要があります。

合計ポイント \_\_\_\_\_

## ロータリーに輝きを：奉仕

### 必須項目

少なくとも一つのロータリー重点分野に関連する、地元あるいは海外での奉仕プロジェクトに参加する<sup>2</sup>。

- 平和と紛争予防/紛争解決
- 疾病予防と治療
- 水と衛生
- 母子の健康
- 基本的教育と識字率向上
- 経済と地域社会の発展

一つに印を付けてください

- 上記に該当する活動を実施 (10 ポイント)
- グローバル補助金プロジェクトの一環として、上記に該当する活動を実施 (15 ポイント)

---

#### 「ベストクラス」のクラブ会長チャレンジ (任意)

- クラブ会長自らが、ロータリー財団に寄付をする (5 ポイント)

---

#### その他の項目

- ロータリークラブ・セントラルで2014-15年度の財団寄付目標を提出し、その目標を達成する (5 ポイント)
- 地域社会での募金活動を通じてポリオ撲滅を支援する。または、ポリオ撲滅活動におけるロータリーの貢献を伝えることを目的とした認識向上キャンペーンを実施する (5 ポイント)
- 会員の最低10%が、ロータリーの定期寄付プログラムに登録する (5 ポイント)
- ロータリー平和フェローを推薦する。または、ロータリー平和フェローを支援する他のクラブを援助する (5 ポイント)
- ベネファクター、遺贈友の会<sup>3</sup>会員、ポール・ハリス・ソサエティ<sup>4</sup>会員の合計人数を、少なくとも1名増やす (5 ポイント)
- 正会員全員が、ロータリー財団年次基金に寄付をする<sup>5</sup> (10 ポイント)
- 年次基金への一人当たりの寄付額平均が100ドルに達する (10 ポイント)

このカテゴリーで資格を満たすには、最低30ポイントを得る必要があります。

合計ポイント \_\_\_\_\_

---

### ロータリーに輝きを：ロータリーファミリー

#### 必須項目

地元あるいは地区の「ロータリーデー」<sup>6</sup>行事を主催、あるいは参加して、ロータリアンでない人をロータリーに紹介する。

一つに印を付けてください

- 最低5名の会員がロータリーデーの行事に参加 (10 ポイント)
- ロータリーデーの行事をクラブが主催 (15 ポイント)

---

#### 「ベストクラス」のクラブ会長チャレンジ (任意)

- クラブ会長自らが、3月31日までに、サンパウロで開催される2015年RI国際大会に登録する (5 ポイント)

#### その他の項目

- クラブ会長以外の会員が、3月31日までにサンパウロで開催される2015年RI国際大会に登録する (登録した会員1名につき5ポイント。最高10ポイントまで)
- 最低10%の会員が、共通の関心をもつロータリアンの集まりであるロータリー親睦活動グループ、またはロータリアン行動グループのメンバーとなる (5 ポイント)
- 会員の少なくとも半数が、ロータリーのウェブサイト (rotary.org) のオンラインフォーラムに参加する (5 ポイント)
- 若者を対象としたキャリアデー、または職業指導プログラムを実施する (5 ポイント)
- クラブのウェブサイトまたはソーシャルメディアのページに、ロータリーの新しいビジュアルアイデンティティのガイドラインを適用する (5 ポイント)
- 新しいローターアクトクラブ、またはインターアクトクラブを提唱する (10 ポイント)
- 新しいロータリー地域社会共同隊を提唱する (10 ポイント)
- 新しいロータリークラブのスポンサークラブとなる (20 ポイント)

このカテゴリーで資格を満たすには、最低40ポイントを得る必要があります。

合計ポイント \_\_\_\_\_

ロータリークラブ名： \_\_\_\_\_

クラブ会長の氏名： \_\_\_\_\_

3月31日までに、漏れなく記入した書式を地区ガバナーに提出してください。

1. 「指導力育成：プログラムを始めるための手引き」 (出版物番号250) をご参照ください。
2. 「ロータリーの重点分野ガイド」 (出版物番号965) をご参照ください。
3. 「Your Rotary Legacy」 (遺贈寄付のパンフレット) (出版物番号330) をご参照ください。
4. 「ポール・ハリス・ソサエティ」のパンフレット (出版物番号099) をご参照ください。
5. 「EREY」のパンフレット (出版物番号957)、および「ロータリー財団参照ガイド」 (出版物番号219) をご参照ください。
6. 「ロータリーデー」のパンフレット (出版物番号900B) をご参照ください。



国際ロータリー 第2760地区  
**ガバナー事務所会議室 利用申込書**

委員会名 クラブ名	
申込者	
会議名	
開催日	
開催時間	: ~ :
出席予定者	
その他	

<会議室利用について>

- ◆住所 名古屋市中区錦 2-15-15 豊島ビル3F
- ◆利用可能時間 (原則) 月曜日～金曜日 10:00～18:00  
※水曜日 18:30～ 中部名古屋みらいRCが例会で使用
- ◆収容人数 40名程度
- ◆申し込み方法 お電話にてご利用日が空いているかご確認の上、申込書に必要事項を記入いただき、ガバナー事務所まで、FAX送信下さい。  
受付順となっておりますので、ご予約が決まり次第お早めにお申込み下さい。
- ◆利用方法(手順)
  - 入室時: 豊島ビル1F北側防災センターで、管理ノートに入室時間及び氏名を記入し、管理人より、会議室の鍵を受け取る。
  - 退出時: 会議終了後、机・椅子は元の形にし、照明・空調のOFFを確認し、管理ノートに退出時間及び氏名を記入し、管理人に会議室のカギを渡す。
- ◆注意事項
  - ①お茶等は各自で持参すること。
  - ②持参品は、必ず持って帰ること。



## ガバナー事務所・ガバナー事務所分室・ガバナーエレクト事務所

住所：〒460-0003 名古屋市中区錦二丁目15番15号 豊島ビル3階

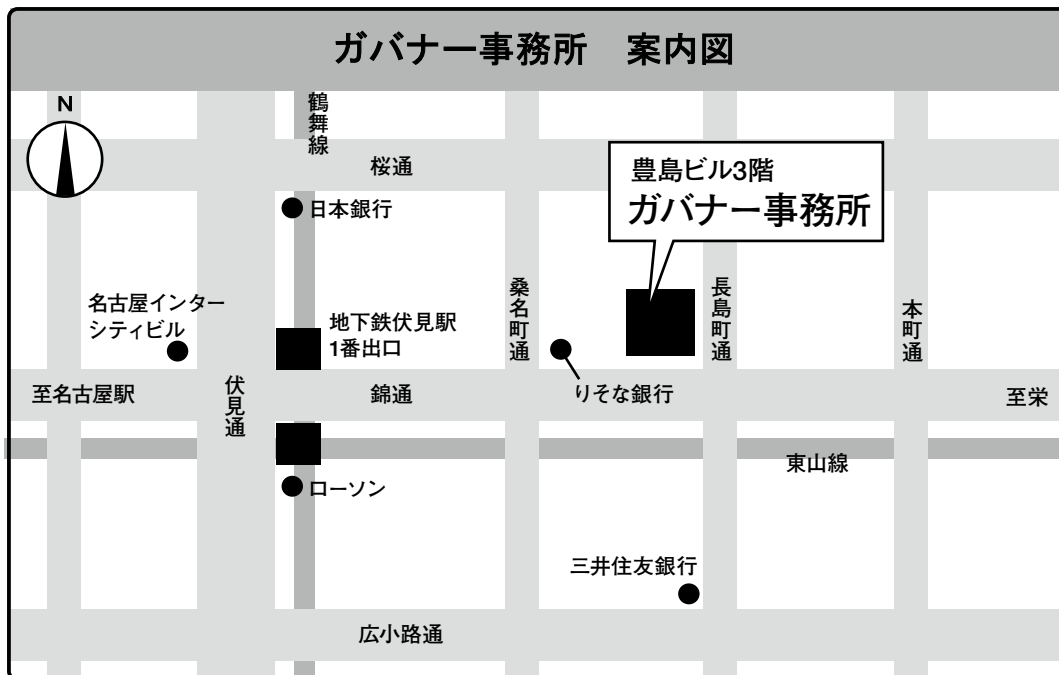

### ガバナー事務所

TEL: 052-203-2760 FAX: 052-201-1670  
E-mail: governor14-15@rotary2760.org

### ガバナー事務所分室

#### 【ロータリー財団】

TEL: 052-211-2760 FAX: 052-211-0230  
E-mail: fbranch@rotary2760.org

#### 【米山・青少年交換】

TEL: 052-228-0808 FAX: 052-211-0230  
E-mail: ybranch@rotary2760.org (米山)  
yebranch@rotary2760.org (青少年交換)

### ガバナーエレクト事務所

TEL: 052-201-2760 FAX: 052-201-1670  
E-mail: governor15-16@rotary2760.org